

TFORM HARDWARE

PRICE LIST

FORMANI/FSB

TFORM HARDWARE

PRICE LIST

FORMANI/FSB

ティーフォーム ハードウェア [プライスリスト]
フォルマーニ/エフエスピー

CONTENTS

Price list プライスリスト

FORMANI® フォルマーニ

ONE by PIET BOON 04

TWO by PIET BOON 08

SQUARE 10

FOLD by TORD BOONTJE 16

VOLUME 17

EDGY by MATHIEU BRULS 18

FERROVIA 20

BASIC 22

TIMELESS 28

 FSB エフエスピー 50

Parts パーツ

ユーロケースセット 54

ユーロケース用シリンダー 55

美和ロック製ケースセット 56

Appendix 組み合わせについて

主な組み合わせパターン 62

パターン別組み合わせ方法 64

Manual マニュアル

錠の仕組みと各部の名称 72

扉・窓・ハンドルの仕様について 73

製品のご選定にあたって 74

ご使用上の注意・お手入れ 75

Index 品番別索引 76

レバーハンドル・ノブの組み合わせ方法

レバーハンドル・ノブには、錠ケースや用途に合わせたパーツが必要です。ご希望のレバーハンドルの形状や用途によって、組み合わせる錠ケースもさまざまです。本プライスリストの P.62 ~ P.71 では組み合わせパターンごとに、どのアイテム・パーツが必要かを説明しております。「区分」は組み合わせの際の目印となるものです。

各パターンごとに、必要なアイテムの区分を明記しておりますので、本プライスリストの区分を目印にして選択してください。

※パーツを必要としない、キャビネットハンドル・キャビネットツマミ、掘込引手などは上記には該当しません。個別にご選択ください。

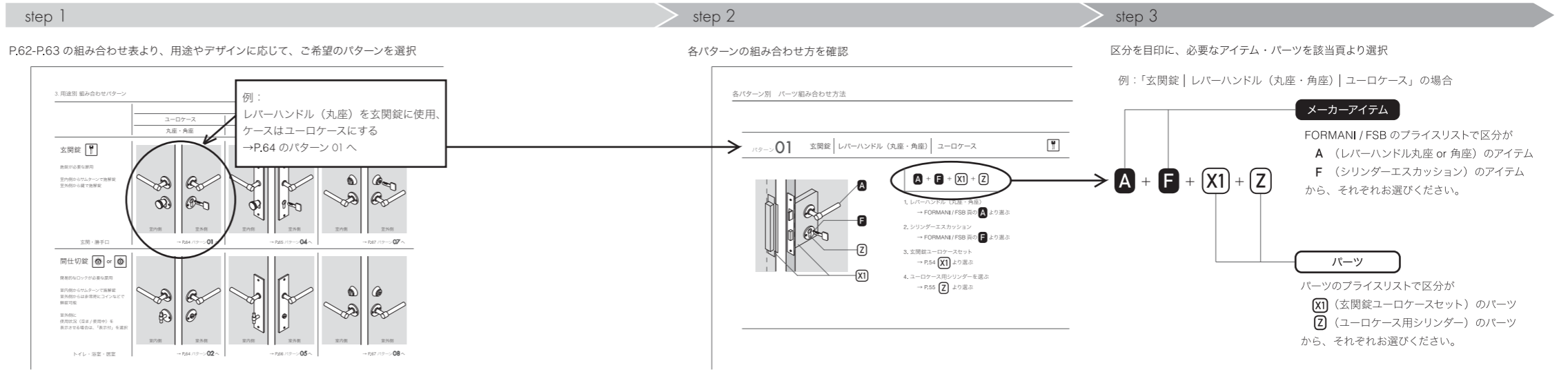

プライスリストの見方

メーカーアイテム [FORMANI / FSB] (P.04 ~ P.53)

① 写真	② モデル	③ 区分	④ 商品名	⑤ サイズ	⑥ カラー / 仕上	⑦ 品番	⑧ 価格	⑨ カタログ掲載頁 A B
写真	モデル	区分	商品名	サイズ	カラー / 仕上	品番	価格	カタログ掲載頁 A B
	PBL15	A	レバーハンドル (丸座 / パネ付)	L100/Φ15	サテン ブラック ホワイト	FOR10-ON01-C-SS FOR10-ON01-C-BK FOR10-ON01-C-WH	¥23,500 ¥23,500 ¥23,500	030 1.4 030 1.4 030 1.4

- ① 写真 : カラーバリエーションがある場合、代表カラー画像のみ表示
- ② モデル : アイテムの呼称、「TFORM HARDWARE CATALOGUE」に掲載
- ③ 区分 : 上記 [レバーハンドル・ノブの組み合わせ方法] ご参照
- ④ 商品名 : 商品概要
- ⑤ サイズ : レバーハンドルは握り部分の寸法を表示、詳細はウェブサイトをご参照
- ⑥ カラー / 仕上 : カラーバリエーション・仕上
- ⑦ 品番 : 見積のご依頼・ご発注の際はこの品番にてご指示ください。
- ⑧ 価格 : 税抜価格で表示されております。
- ⑨ カタログ掲載頁 : 各カタログでの掲載頁 ('f' は未掲載)



メーカーアイテム区分一覧

FORMANI / FSB	
A	レバーハンドル (丸座)・レバーハンドル (角座)
B	レバーハンドル (長座 / 空錠用)
C	レバーハンドル (長座 / 玄関錠用)
D	レバーハンドル (長座 / 間仕切錠用)
E	T 型レバーハンドル・ノブ
F	シリンダーエスカッション
G	サムターン / 非常開装置 もしくは サムターン / 表示付非常開装置
H	固定ドアハンドル・固定ドアノブ

パーツ [PARTS] (P.54 ~ P.61)

⑩ 区分	⑪ 商品名	⑫ 仕様	⑬ カラー	⑭ 品番	⑮ 価格	⑯ カタログ掲載頁 B
M1-1 玄関錠	レバーハンドル用玄関錠ケースセット	BS51mm PR 扉厚: 37~41mm 片開	シルバー塗装 ホワイト塗装 ブラック塗装 ステンレスヘアライン ステンレスポリッシュ 黄銅ポリッシュ ブロンズ	TML01-537A-P1-SV TML01-537A-P1-WH TML01-537A-P1-BK TML01-537A-P1-ST TML01-537A-P1-SB TML01-537A-P1-YB TML01-537A-P1-CB	¥23,450 ¥23,450 ¥23,450 ¥17,850 ¥19,150 ¥20,150 ¥18,950	127 127 127 127 127 127 127

- ⑩ 区分 : 上記 [レバーハンドル・ノブの組み合わせ方法] ご参照
- ⑪ 商品名 : 商品概要
- ⑫ 仕様 : バックセット (BS)、鍵種、扉厚などを表示
- ⑬ カラー : シリンダーやサムターンなどのカラーバリエーション
- ⑭ 品番 : 見積のご依頼・ご発注の際はこの品番にてご指示ください。
- ⑮ 価格 : 税抜価格で表示されております。
- ⑯ カタログ掲載頁 B : 下記カタログでの掲載頁 ('f' は未掲載)

パーツ 区分一覧





ユーロケース	美和ロック製ケース
[ユーロケースセット] X1 玄関錠ケースセット X2 本締錠 (シリンダー用) ケースセット X3 間仕切錠ケースセット X4 本締錠 (間仕切用) ケースセット X5 空錠ケースセット	[ユーロ用シリンダー] Z シリンダー / サムターン Z 片面シリンダー Z 片面サムターン Z 両面シリンダー
[レバーハンドル用] M1-1 玄関錠ケースセット M1-2 片面シリンダー錠ケースセット M1-3 片面サムターン錠ケースセット M1-4 両面シリンダー錠ケースセット M1-6 間仕切錠ケースセット M1-8 表示錠ケースセット M1-0 空錠ケースセット	[ノブ・T 型レバー用] M2-1 玄関錠ケースセット M2-2 片面シリンダー錠ケースセット M2-3 片面サムターン錠ケースセット M2-4 両面シリンダー錠ケースセット M2-6 間仕切錠ケースセット M2-8 表示錠ケースセット M2-0 空錠ケースセット
[本締錠用] M3-1 玄関錠ケースセット M3-2 片面シリンダー錠ケースセット M3-3 片面サムターン錠ケースセット M3-4 両面シリンダー錠ケースセット M3-6 間仕切錠ケースセット M3-8 表示錠ケースセット	

写真	モデル	区分	商品名	サイズ	カラー / 仕上	品番	価格	カタログ掲載頁	
								A	B
Lever handle & Knob レバーハンドル・ノブ									
	PBL15	A	レバーハンドル (丸座 / パネ付)	L100/Φ15	サテン	FOR10-ON01-C-SS	¥23,500	030	14
					ブラック	FOR10-ON01-C-BK	¥23,500	030	14
					ホワイト	FOR10-ON01-C-WH	¥23,500	030	14
	PBL15XL	A	レバーハンドル (丸座 / パネ付)	L115/Φ15	サテン	FOR10-ON01L-C-SS	¥25,300	030	14
					ブラック	FOR10-ON01L-C-BK	¥25,300	030	14
					ホワイト	FOR10-ON01L-C-WH	¥25,300	030	14
	PBL20	A	レバーハンドル (丸座 / パネ付)	L100/Φ20	サテン	FOR10-ON02-C-SS	¥28,200	032	/
					ブラック	FOR10-ON02-C-BK	¥28,200	032	/
					ホワイト	FOR10-ON02-C-WH	¥28,200	032	/
	PBL20XL	A	レバーハンドル (丸座 / パネ付)	L125/Φ20	サテン	FOR10-ON02L-C-SS	¥30,000	033	14
					ブラック	FOR10-ON02L-C-BK	¥30,000	033	14
					ホワイト	FOR10-ON02L-C-WH	¥30,000	033	14
	PBL15P236SFC	B	レバーハンドル (長座 / 空錠用)	L100/Φ15	サテン	FOR10-ON01-L0-SS	¥31,800	030	/
					ブラック	FOR10-ON01-L0-BK	¥31,800	030	/
					ホワイト	FOR10-ON01-L0-WH	¥31,800	030	/
	PBL15P236Y	C	レバーハンドル (長座 / 玄関錠用)	L100/Φ15	サテン	FOR10-ON01-L1-SS	¥31,800	030	/
					ブラック	FOR10-ON01-L1-BK	¥31,800	030	/
					ホワイト	FOR10-ON01-L1-WH	¥31,800	030	/
	PBL15P236WC	D	レバーハンドル (長座 / 間仕切錠用)	L100/Φ15	サテン	FOR10-ON01-L6-SS	¥36,700	030	/
					ブラック	FOR10-ON01-L6-BK	¥36,700	030	/
					ホワイト	FOR10-ON01-L6-WH	¥36,700	030	/
	PBL15XLP236SFC	B	レバーハンドル (長座 / 空錠用)	L115/Φ15	サテン	FOR10-ON01L-L0-SS	¥33,600	031	15
					ブラック	FOR10-ON01L-L0-BK	¥33,600	031	15
					ホワイト	FOR10-ON01L-L0-WH	¥33,600	031	15
	PBL15XLP236Y	C	レバーハンドル (長座 / 玄関錠用)	L115/Φ15	サテン	FOR10-ON01L-L1-SS	¥33,600	031	15
					ブラック	FOR10-ON01L-L1-BK	¥33,600	031	15
					ホワイト	FOR10-ON01L-L1-WH	¥33,600	031	15
	PBL15XLP236WC	D	レバーハンドル (長座 / 間仕切錠用)	L115/Φ15	サテン	FOR10-ON01L-L6-SS	¥38,500	031	15
					ブラック	FOR10-ON01L-L6-BK	¥38,500	031	15
					ホワイト	FOR10-ON01L-L6-WH	¥38,500	031	15
	PBL20P236SFC	B	レバーハンドル (長座 / 空錠用)	L100/Φ20	サテン	FOR10-ON02-L0-SS	¥36,500	033	/
					ブラック	FOR10-ON02-L0-BK	¥36,500	033	/
					ホワイト	FOR10-ON02-L0-WH	¥36,500	033	/
	PBL20P236Y	C	レバーハンドル (長座 / 玄関錠用)	L100/Φ20	サテン	FOR10-ON02-L1-SS	¥36,500	033	/
					ブラック	FOR10-ON02-L1-BK	¥36,500	033	/
					ホワイト	FOR10-ON02-L1-WH	¥36,500	033	/
	PBL20P236WC	D	レバーハンドル (長座 / 間仕切錠用)	L100/Φ20	サテン	FOR10-ON02-L6-SS	¥41,400	033	/
					ブラック	FOR10-ON02-L6-BK	¥41,400	033	/
					ホワイト	FOR10-ON02-L6-WH	¥41,400	033	/
	PBL20XLP236SFC	B	レバーハンドル (長座 / 空錠用)	L125/Φ20	サテン	FOR10-ON02L-L0-SS	¥38,300	033	/
					ブラック	FOR10-ON02L-L0-BK	¥38,300	033	/
					ホワイト	FOR10-ON02L-L0-WH	¥38,300	033	/
	PBL20XLP236Y	C	レバーハンドル (長座 / 玄関錠用)	L125/Φ20	サテン	FOR10-ON02L-L1-SS	¥38,300	033	/
					ブラック	FOR10-ON02L-L1-BK	¥38,300	033	/
					ホワイト	FOR10-ON02L-L1-WH	¥38,300	033	/
	PBL20XLP236WC	D	レバーハンドル (長座 / 間仕切錠用)	L125/Φ20	サテン	FOR10-ON02L-L6-SS	¥43,200	033	/
					ブラック	FOR10-ON02L-L6-BK	¥43,200	033	/
					ホワイト	FOR10-ON02L-L6-WH	¥43,200	033	/

写真	モデル	区分	商品名	サイズ	カラー / 仕上	品番	価格	カタログ掲載頁	
								A	B
	PBT15	E	T型レバーハンドル (丸座 / パネ付)	L100/Φ15	サテン	FOR10-ONT01-C-SS	¥23,500	031	15
					ブラック	FOR10-ONT01-C-BK	¥23,500	031	15
					ホワイト	FOR10-ONT01-C-WH	¥23,500	031	15
	PBT15XL	E	T型レバーハンドル (丸座 / パネ付)	L115/Φ15	サテン	FOR10-ONT01L-C-SS	¥25,300	032	15
					ブラック	FOR10-ONT01L-C-BK	¥25,300	032	15
					ホワイト	FOR10-ONT01L-C-WH	¥25,300	032	15
	PBT20	E	T型レバーハンドル (丸座 / パネ付)	L100/Φ20	サテン	FOR10-ONT02-C-SS	¥28,200	034	15
					ブラック	FOR10-ONT02-C-BK	¥28,200	034	15
					ホワイト	FOR10-ONT02-C-WH	¥28,200	034	15
	PBT20XL	E	T型レバーハンドル (丸座 / パネ付)	L125/Φ20	サテン	FOR10-ONT02L-C-SS	¥30,000	034	/
					ブラック	FOR10-ONT02L-C-BK	¥30,000	034	/
					ホワイト	FOR10-ONT02L-C-WH	¥30,000	034	/
	PBT115	E	片面T型レバーハンドル (丸座 / パネ付)	L100/Φ15	サテン	FOR10-ONTL01-C-SS	¥23,500	/	/
					ブラック	FOR10-ONTL01-C-BK	¥23,500	/	/
					ホワイト	FOR10-ONTL01-C-WH	¥23,500	/	/
	PBT115XL	E	片面T型レバーハンドル (丸座 / パネ付)	L115/Φ15	サテン	FOR10-ONTL01L-C-SS	¥25,300	/	/
					ブラック	FOR10-ONTL01L-C-BK	¥25,300	/	/
					ホワイト	FOR10-ONTL01L-C-WH	¥25,300	/	/
	PBT120	E	片面T型レバーハンドル (丸座 / パネ付)	L100/Φ20	サテン	FOR10-ONTL02-C-SS	¥28,200	/	/
					ブラック	FOR10-ONTL02-C-BK	¥28,200	/	/
					ホワイト	FOR10-ONTL02-C-WH	¥28,200	/	/
	PBT120XL	E	片面T型レバーハンドル (丸座 / パネ付)	L125/Φ20	サテン	FOR10-ONTL02L-C-SS	¥30,000	/	/
					ブラック	FOR10-ONTL02L-C-BK	¥30,000	/	/
					ホワイト	FOR10-ONTL02L-C-WH	¥30,000	/	/
	PB50	F	シリンダーエスカッション	Φ50/15	サテン	FOR13-ON01-SS	¥2,400	035	15
					ブラック	FOR13-ON01-BK	¥2,400	035	15
					ホワイト	FOR13-ON01-WH	¥2,400	035	15
						※表示価格は1枚の価格です。内外でご使用の場合は2枚必要です。			
	PBWC50	G	サムターン / 非常開装置	Φ50/15	サテン	FOR16-ON01-SS	¥11,100	035	15
					ブラック	FOR16-ON01-BK	¥11,100	035	15
					ホワイト	FOR16-ON01-WH	¥11,100	035	15
	TBWC50B	G	サムターン / 表示付非常開装置	Φ50/16	サテン	FOR16-FO02-SS	¥11,900	133	36

Door handle & Door knob ドアハンドル・ドアノブ (固定)

	PB400	H	ドアハンドル (片面用ウッドアンカータイプ)	L400/cc300/D62	サテン	FOR31-ON01C-SS	¥25,300	041	16
					ブラック	FOR31-ON01C-BK	¥25,300	041	16
					ホワイト	FOR31-ON01C-WH	¥25,300	041	16
	PB400	H	ドアハンドル (両面用)	L400/cc300/D62	サテン	FOR31-ON01W-SS	¥50,500	041	16
					ブラック	FOR31-ON01W-BK	¥50,500	041	16
					ホワイト	FOR31-ON01W-WH	¥50,500	041	16
	PBT15V	H	ドアノブ (片面固定タイプ)	L100/Φ15/D62	サテン	FOR11-ONT01A-SS	¥11,800	044	/
					ブラック	FOR11-ONT01A-BK	¥11,800	044	/
					ホワイト	FOR11-ONT01A-WH	¥11,800	044	/
	PBT20V	H	ドアノブ (片面固定タイプ)	L100/Φ20/D67	サテン	FOR11-ONT02A-SS	¥14,100	045	16
					ブラック	FOR11-ONT02A-BK	¥14,100	045	16
					ホワイト	FOR11-ONT02A-WH	¥14,100	045	16
	PBT100G		ガラスドア用ノブ (両面固定タイプ)	L100/Φ20/D67	サテン	FOR11-ONT01G-SS	¥50,300	045	/
					ブラック	FOR11-ONT01G-BK	¥50,300	045	/
					ホワイト	FOR11-ONT01G-WH	¥50,300	045	/

写真	モデル	商品名	サイズ	カラー / 仕上	品番	価格	カタログ掲載頁	
							A	B
Cabinet handle & Cabinet knob キャビネットハンドル・キャビネットツマミ								
	PB195/96	キャビネットハンドル	L146/cc96/D32	サテン	FOR01-ON01S-SS	¥6,300	044	16
				ブラック	FOR01-ON01S-BK	¥6,300	044	16
				ホワイト	FOR01-ON01S-WH	¥6,300	044	16
	PB195/128	キャビネットハンドル	L178/cc128/D32	サテン	FOR01-ON01M-SS	¥6,500	044	16
				ブラック	FOR01-ON01M-BK	¥6,500	044	16
				ホワイト	FOR01-ON01M-WH	¥6,500	044	16
	PB195/160	キャビネットハンドル	L210/cc160/D32	サテン	FOR01-ON01L-SS	¥6,800	044	16
				ブラック	FOR01-ON01L-BK	¥6,800	044	16
				ホワイト	FOR01-ON01L-WH	¥6,800	044	16
	PB9	キャビネットツマミ	H45/W13/D32	サテン	FOR02-ON01S-SS	¥4,700	044	16
				ブラック	FOR02-ON01S-BK	¥4,700	044	16
				ホワイト	FOR02-ON01S-WH	¥4,700	044	16
	PB14	キャビネットツマミ	H70/W20/D50	サテン	FOR02-ON01L-SS	¥5,600	044	16
				ブラック	FOR02-ON01L-BK	¥5,600	044	16
				ホワイト	FOR02-ON01L-WH	¥5,600	044	16

Flush pull 掘込引手

	PB51	呼出かん	w38/h51	サテン	FOR03-ON01S-SS	¥8,500	045	17
				ブラック	FOR03-ON01S-BK	¥8,500	045	17
				ホワイト	FOR03-ON01S-WH	¥8,500	045	17
	PB60	呼出かん	w48/h60	サテン	FOR03-ON01L-SS	¥12,300	045	17
				ブラック	FOR03-ON01L-BK	¥12,300	045	17
				ホワイト	FOR03-ON01L-WH	¥12,300	045	17

Hook フック

	PB90	フック	w50×h90×d24	サテン	FOR04-ON01S-SS	¥15,100	046	/
				ブラック	FOR04-ON01S-BK	¥15,100	046	/
				ホワイト	FOR04-ON01S-WH	¥15,100	046	/
	PB105	フック	w78×h105×d33	サテン	FOR04-ON01M-SS	¥16,000	046	/
				ブラック	FOR04-ON01M-BK	¥16,000	046	/
				ホワイト	FOR04-ON01M-WH	¥16,000	046	/
	PB140	フック	w100×h140×d45	サテン	FOR04-ON01L-SS	¥17,000	046	/
				ブラック	FOR04-ON01L-BK	¥17,000	046	/
				ホワイト	FOR04-ON01L-WH	¥17,000	046	/

















Window fittings 窓金物

	PB-RB LW	窓締め 左勝手用 (平受付)	サテン	FOR20-ON01-L-SS	¥11,700	037	17
			ブラック	FOR20-ON01-L-BK	¥11,700	037	17
			ホワイト	FOR20-ON01-L-WH	¥11,700	037	17
	PB-RB RW	窓締め 右勝手用 (平受付)	サテン	FOR20-ON01-R-SS	¥11,700	037	17
			ブラック	FOR20-ON01-R-BK	¥11,700	037	17
			ホワイト	FOR20-ON01-R-WH	¥11,700	037	17
	HP-RB	窓締め用受け (面付タイプ)	サテン	FOR20-HP-SS	¥3,000	037	17
			ブラック	FOR20-HP-BK	¥3,000	037	17
			ホワイト	FOR20-HP-WH	¥3,000	037	17
	PB305	窓調整器 左右兼用	サテン	FOR21-ON01-SS	¥15,200	037	17
			ブラック	FOR21-ON01-BK	¥15,200	037	17
			ホワイト	FOR21-ON01-WH	¥15,200	037	17

写真	モデル	商品名	サイズ	カラー / 仕上	品番	価格	カタログ掲載頁	
							A	B
Bell pushes ブザースイッチ								
	PB52	ブザースイッチ	Φ50	サテン	FOR33-ON01-SS	¥7,900	043	/
				ブラック	FOR33-ON01-BK	¥7,900	043	/
				ホワイト	FOR33-ON01-WH	¥7,900	043	/

Letter plate ポスト

	LSQ380	ポスト口 (外用)	w400×h68	サテン	FOR32-SQ01-SS	¥42,500	043	17
				ブラック	FOR32-SQ01-BK	¥42,500	043	17
				ホワイト	FOR32-SQ01-WH	¥42,500	043	17
	LSQ380BI	ポスト口 (内用)	w420×h68	サテン	FOR32-SQ01N-SS	¥26,100	043	17
				ブラック	FOR32-SQ01N-BK	¥26,100	043	17
				ホワイト	FOR32-SQ01N-WH	¥26,100	043	17

写真	モデル	区分	商品名	サイズ	カラー / 仕上	品番	価格	カタログ掲載頁	
								A	B
	PBL22	A	レバーハンドル (丸座 / バネ付)	L120	サテン / オークナチュラル	FOR10-TW01-C-OW	¥36,600	094	20
					サテン / オークブラック	FOR10-TW01-C-OWB	¥36,600	094	20
	PBL23	A	レバーハンドル (丸座 / バネ付)	L120	サテン	FOR10-TW02-C-SS	¥32,300	095	20
	PBL22P236SFC	B	レバーハンドル (長座 / 空錠用)	L120	サテン / オークナチュラル	FOR10-TW01-L0-OW	¥44,500	094	21
					サテン / オークブラック	FOR10-TW01-L0-OWB	¥44,500	094	21
	PBL22P236Y	C	レバーハンドル (長座 / 玄関錠用)	L120	サテン / オークナチュラル	FOR10-TW01-L1-OW	¥44,500	094	21
					サテン / オークブラック	FOR10-TW01-L1-OWB	¥44,500	094	21
	PBL22P236WC	D	レバーハンドル (長座 / 間仕切錠用)	L120	サテン / オークナチュラル	FOR10-TW01-L6-OW	¥49,300	094	21
					サテン / オークブラック	FOR10-TW01-L6-OWB	¥49,300	094	21
	PBL23P236SFC	B	レバーハンドル (長座 / 空錠用)	L120	サテン	FOR10-TW02-L0-SS	¥40,200	095	21
	PBL23P236Y	C	レバーハンドル (長座 / 玄関錠用)	L120	サテン	FOR10-TW02-L1-SS	¥40,200	095	21
	PBL23P236WC	D	レバーハンドル (長座 / 間仕切錠用)	L120	サテン	FOR10-TW02-L6-SS	¥45,000	095	21
	PBT22	E	T型レバーハンドル (丸座 / バネ付)	L100	サテン / オークナチュラル	FOR10-TWT01-C-OW	¥36,600	094	20
					サテン / オークブラック	FOR10-TWT01-C-OWB	¥36,600	094	20
	PBT23	E	T型レバーハンドル (丸座 / バネ付)	L100	サテン	FOR10-TWT02-C-SS	¥32,300	096	20
	PB1T22	E	片面T型レバーハンドル (丸座 / バネ付)	L100/L120	サテン / オークナチュラル	FOR10-TWLT01-C-OW	¥36,600	/	/
					サテン / オークブラック	FOR10-TWLT01-C-OWB	¥36,600	/	/
	PBT122	E	片面T型レバーハンドル (丸座 / バネ付)	L120/L100	サテン / オークナチュラル	FOR10-TWLT01-C-OW	¥36,600	/	/
					サテン / オークブラック	FOR10-TWLT01-C-OWB	¥36,600	/	/
	PB1T23	E	片面T型レバーハンドル (丸座 / バネ付)	L100/L120	サテン	FOR10-TWLT02-C-SS	¥32,300	/	/
	PBT123	E	片面T型レバーハンドル (丸座)	L120/L100	サテン	FOR10-TWLT02-C-SS	¥32,300	/	/
	PB50	F	シリンダーエスカッション ※表示価格は1枚の価格です。内外でご利用の場合は2枚必要です。	Φ50/15	サテン	FOR13-ON01-SS	¥2,400	096	21
	PBWC23	G	サムターン / 非常開装置	Φ50/15	サテン	FOR16-TW01-SS	¥14,000	097	21
	TBWC50B	G	サムターン / 表示付非常開装置	Φ50/16	サテン	FOR16-FO02-SS	¥11,900	133	36

Door handle & Door knob ドアハンドル・ドアノブ (固定)







	PB422	H	ドアハンドル (片面用ウッドアンカータイプ)	L502/cc480/D55	サテン / オークナチュラル	FOR31-TW01C-OW	¥38,700	101	22
					サテン / オークブラック	FOR31-TW01C-OWB	¥38,700	101	22
	PB423	H	ドアハンドル (両面用)	L502/cc480/D55	サテン / オークナチュラル	FOR31-TW01W-OW	¥77,400	101	22
					サテン / オークブラック	FOR31-TW01W-OWB	¥77,400	101	22
	PB422	H	ドアハンドル (片面用ウッドアンカータイプ)	L502/cc480/D55	サテン	FOR31-TW02C-SS	¥30,100	101	22
	PB423	H	ドアハンドル (両面用)	L502/cc480/D55	サテン	FOR31-TW02W-SS	¥60,200	101	22
	PBT22V	H	ドアノブ (片面固定タイプ)	L100/W22/D60	サテン / オークナチュラル	FOR11-TWT01A-OW	¥19,000	105	22
					サテン / オークブラック	FOR11-TWT01A-OWB	¥19,000	105	22
	PBT23V	H	ドアノブ (片面固定タイプ)	L100/W22/D60	サテン	FOR11-TWT02A-SS	¥16,200	105	22
	PBT22G		ガラスドア用ノブ (両面固定タイプ)	L100/W22/D60	サテン / オークナチュラル	FOR11-TWT01G-OW	¥63,400	106	/
					サテン / オークブラック	FOR11-TWT01G-OWB	¥63,400	106	/
	PBT23G		ガラスドア用ノブ (両面固定タイプ)	L100/W22/D60	サテン	FOR11-TWT02G-SS	¥53,600	106	/

写真	モデル	商品名	サイズ	カラー / 仕上	品番	価格	カタログ掲載頁	
							A	B
	PB22/160	キャビネットハンドル	L182/cc160/D55	サテン / オークナチュラル	FOR01-TW01S-OW	¥22,600	104	22
				サテン / オークブラック	FOR01-TW01S-OWB	¥22,600	104	22
	PB22/320	キャビネットハンドル	L342/cc320/D55	サテン / オークナチュラル	FOR01-TW01M-OW	¥30,100	104	22
				サテン / オークブラック	FOR01-TW01M-OWB	¥30,100	104	22
	PB22/480	キャビネットハンドル	L502/cc480/D55	サテン / オークナチュラル	FOR01-TW01L-OW	¥37,700	104	22
				サテン / オークブラック	FOR01-TW01L-OWB	¥37,700	104	22
	PB23/160	キャビネットハンドル	L182/cc160/D55	サテン	FOR01-TW02S-SS	¥16,800	104	23
	PB23/320	キャビネットハンドル	L342/cc320/D55	サテン	FOR01-TW02M-SS	¥23,700	104	23
	PB23/480	キャビネットハンドル	L502/cc480/D55	サテン	FOR01-TW02L-SS	¥30,600	104	23
	PB22M	キャビネットツマミ	H22/W22/D30	サテン / オークナチュラル	FOR02-TW01-OW	¥5,400	105	22
				サテン / オークブラック	FOR02-TW01-OWB	¥5,400	105	22
	PB23M	キャビネットツマミ	H22/W22/D30	サテン	FOR02-TW02-SS	¥4,600	105	22

Window fittings 窓金物

	PB23-RB LW	窓締まり 左勝手用 (平受付)		サテン	FOR20-TW01-L-SS	¥12,100	098	23
	PB23-RB RW	窓締まり 右勝手用 (平受付)		サテン	FOR20-TW01-R-SS	¥12,100	098	23
	HP-RB	窓締まり用受け (面付タイプ)		サテン	FOR20-HP-SS	¥3,000	098	23
	PB23RU-L	窓調整器 左勝手用		サテン	FOR21-TW01-L-SS	¥19,000	098	23
	PB23RU-R	窓調整器 右勝手用		サテン	FOR21-TW01-R-SS	¥19,000	098	23

写真	モデル	区分	商品名	サイズ	カラー / 仕上	品番	価格	カタログ掲載頁	
								A	B
Lever handle & Knob レバーハンドル・ノブ									
	ISQ I	A	レバーハンドル (角座)	L135/□20	サテン	FOR10-SQ01-S-SS	¥18,500	166	26
						FOR10-SQ01-S-PS	¥18,500	166	26
	ISQ II	A	レバーハンドル (角座)	L135	サテン	FOR10-SQ02-S-SS	¥18,500	166	26
						FOR10-SQ02-S-PS	¥18,500	166	26
	ISQ V	A	レバーハンドル (角座)	L135	サテン	FOR10-SQ05-S-SS	¥21,700	169	27
						FOR10-SQ05-G-SS	¥23,700	169	27
	ISQ VII	A	レバーハンドル (バネ付)	L145	サテン	FOR10-SQ07-G-SS	¥40,600	170	27
						FOR10-SQ07-G-PS	¥40,600	170	27
	ISQIP236SFC	B	レバーハンドル (長座 / 空錠用)	L135/□20	サテン	FOR10-SQ01-L0-SS	¥25,400	166	28
						FOR10-SQ01-L0-PS	¥25,400	166	28
	ISQIP236Y	C	レバーハンドル (長座 / 玄関錠用)	L135/□20	サテン	FOR10-SQ01-L1-SS	¥25,400	166	28
						FOR10-SQ01-L1-PS	¥25,400	166	28
	ISQIP236WC	D	レバーハンドル (長座 / 間仕切錠用)	L135/□20	サテン	FOR10-SQ01-L6-SS	¥30,400	166	28
						FOR10-SQ01-L6-PS	¥30,400	166	28
	ISQIIP236SFC	B	レバーハンドル (長座 / 空錠用)	L135	サテン	FOR10-SQ02-L0-SS	¥25,400	167	28
						FOR10-SQ02-L0-PS	¥25,400	167	28
	ISQIIP236Y	C	レバーハンドル (長座 / 玄関錠用)	L135	サテン	FOR10-SQ02-L1-SS	¥25,400	167	28
						FOR10-SQ02-L1-PS	¥25,400	167	28
	ISQIIP236WC	D	レバーハンドル (長座 / 間仕切錠用)	L135	サテン	FOR10-SQ02-L6-SS	¥30,400	167	28
						FOR10-SQ02-L6-PS	¥30,400	167	28
	ISQVP236SFC	B	レバーハンドル (長座 / 空錠用)	L135	サテン	FOR10-SQ05-L0-SS	¥30,500	169	28
						FOR10-SQ05-L1-SS	¥30,500	169	28
	ISQVP236Y	C	レバーハンドル (長座 / 玄関錠用)	L135	サテン	FOR10-SQ05-L1-SS	¥30,500	169	28
						FOR10-SQ05-L6-SS	¥35,600	169	28
	ISQVP236WC	D	レバーハンドル (長座 / 間仕切錠用)	L135	サテン	FOR10-SQ05-L6-SS	¥35,600	169	28
						FOR10-SQ06-S-SS	¥21,700	170	/
	ISQ VI	E	T型レバーハンドル (角座)	L100	サテン	FOR10-SQT06-S-SS	¥21,700	170	/
						FOR10-SQT06-G-SS	¥23,700	170	/
	ISQ51PD	E	ノブ (錠ケース用)	W50/H50/D60	サテン	FOR10-SQ51PD-SS	¥41,600	171	29
						FOR10-SQ51PD-PS	¥41,600	171	29
	ISQ75PD	E	ノブ (錠ケース用)	W75/H50/D60	サテン	FOR10-SQ75PD-SS	¥48,700	171	29
						FOR10-SQ75PD-PS	¥48,700	171	29
	ISQBY50	F	シリンダーエスカッション	w50xh50/t6	サテン	FOR13-SQ01S-SS	¥4,300	171	29
						FOR13-SQ01S-PS	¥4,300	171	29
	ISQWC50	G	サムターン / 非常開装置	w50xh50/t6	サテン	FOR16-SQ01S-SS	¥12,800	172	29
						FOR16-SQ01S-PS	¥12,800	172	29
	TBWC50B	G	サムターン / 表示付非常開装置	Φ50/t6	サテン	FOR16-FO02-SS	¥11,900	133	36

Door handle & Door knob ドアハンドル・ドアノブ (固定)

	ISQ1035A	H	ドアハンドル (片面用ウッドアンカータイプ)	L740/cc700/D75	サテン	FOR31-SQ01CL-SS	¥23,900	180	31
		H	ドアハンドル (両面用)	L740/cc700/D75	サテン	FOR31-SQ01WL-SS	¥47,800	180	31
	ISQ1035B	H	ドアハンドル (片面用ウッドアンカータイプ)	L530/cc500/D70	サテン	FOR31-SQ01CM-SS	¥20,000	180	31
		H	ドアハンドル (両面用)	L530/cc500/D70	サテン	FOR31-SQ01WM-SS	¥39,900	180	31
	ISQ1035C	H	ドアハンドル (片面用ウッドアンカータイプ)	L325/cc300/D60	サテン	FOR31-SQ01CS-SS	¥16,000	180	31
		H	ドアハンドル (両面用)	L325/cc300/D60	サテン	FOR31-SQ01WS-SS	¥31,900	180	31
					ポリッシュ	FOR31-SQ01CS-PS	¥16,000	180	31
					ポリッシュ	FOR31-SQ01WS-PS	¥31,900	180	31

写真	モデル	区分	商品名	サイズ	カラー / 仕上	品番	価格	カタログ掲載頁	
								A	B
	ISQ1045A	H	ドアハンドル (片面用ウッドアンカータイプ)	L625/cc600/D50	サテン	FOR31-SQ02CL-SS	¥21,300	181	31
		H	ドアハンドル (両面用)	L625/cc600/D50	サテン	FOR31-SQ02WL-SS	¥42,500	181	31
	ISQ1045B	H	ドアハンドル (片面用ウッドアンカータイプ)	L475/cc450/D50	サテン	FOR31-SQ02CM-SS	¥18,600	181	31
		H	ドアハンドル (両面用)	L475/cc450/D50	サテン	FOR31-SQ02WM-SS	¥37,200	181	31
	ISQ1045C	H	ドアハンドル (片面用ウッドアンカータイプ)	L325/cc300/D50	サテン	FOR31-SQ02CS-SS	¥16,000	181	31
		H	ドアハンドル (両面用)	L325/cc300/D50	サテン	FOR31-SQ02WS-SS	¥31,900	181	31
	ISQ1055A	H	ドアハンドル (両面用)	L612/cc600/D52	サテン	FOR31-SQ03WL-SS	¥44,300	181	31
		H	ドアハンドル (両面用)	L462/cc450/D52	サテン	FOR31-SQ03WM-SS	¥39,400	181	31
	ISQ1055B	H	ドアハンドル (両面用)	L312/cc300/D52	サテン	FOR31-SQ03WS-SS	¥34,500	181	31
		H	ドアハンドル (片面用ウッドアンカータイプ)	L700/cc500/D60	サテン	FOR31-SQ04CL-SS	¥22,200	181	31
	ISQ1065A	H	ドアハンドル (片面用ウッドアンカータイプ)	L700/cc500/D60	サテン	FOR31-SQ04CL-PS	¥22,200	181	31
		H	ドアハンドル (両面用)	L700/cc500/D60	サテン	FOR31-SQ04WL-SS	¥44,300	181	31
	ISQ1065B	H	ドアハンドル (片面用ウッドアンカータイプ)	L500/cc300/D60	サテン	FOR31-SQ04CL-PS	¥22,200	181	31
		H	ドアハンドル (両面用)	L500/cc300/D60	サテン	FOR31-SQ04WL-PS	¥44,300	181	31
	ISQ1065C	H	ドアハンドル (片面用ウッドアンカータイプ)	L500/cc300/D60	サテン	FOR31-SQ04CM-SS	¥19,700	181	31
		H	ドアハンドル (両面用)	L500/cc300/D60	サテン	FOR31-SQ04WM-SS	¥39,400	181	31
	ISQ1065C	H	ドアハンドル (片面用ウッドアンカータイプ)	L300/cc200/D60	サテン	FOR31-SQ04CM-PS	¥19,700	181	31
		H	ドアハンドル (両面用)	L300/cc200/D60	サテン	FOR31-SQ04WM-PS	¥39,400	181	31
	ISQ1065C	H	ドアハンドル (片面用ウッドアンカータイプ)	L300/cc200/D60	サテン	FOR31-SQ04CS-SS	¥17,300	181	31
		H	ドアハンドル (両面用)	L300/cc200/D60	サテン	FOR31-SQ04CS-PS	¥17,300	181	31
	ISQ1065C	H	ドアハンドル (両面用)	L300/cc200/D60	サテン	FOR31-SQ04WS-SS	¥34,500	181	31
		H	ドアハンドル (両面用)	L300/cc200/D60	ポリッシュ	FOR31-SQ04WS-PS	¥34,500	181	31
	ISQ1075A	H	ドアハンドル (両面用)	L1000/cc600/D40	サテン	FOR31-SQ05WL-SS	¥146,600	181	31
		H	ドアハンドル (片面用ウッドアンカータイプ)	L600/cc200/D40	サテン	FOR31-SQ05CS-SS	¥48,000	181	31
	ISQ1075B	H	ドアハンドル (両面用)	L600/cc200/D40	サテン	FOR31-SQ05WS-SS	¥95,900	181	31
		H	ドアノブ (片面固定タイプ)	W40/H40/D50	サテン	FOR11-SQ40A-SS	¥11,100	196	/
	ISQ40V	H	ドアノブ (片面固定タイプ)	W40/H40/D50	ポリッシュ	FOR11-SQ40A-PS	¥11,100	196	/
		H	ドアノブ (片面固定タイプ)	W50/H50/D60	サテン	FOR11-SQ51V-SS	¥18,500	179	30
	ISQ51V	H	ドアノブ (片面固定タイプ)	W50/H50/D60	ポリッシュ	FOR11-SQ51V-PS	¥18,500	179	30
		H	ドアノブ (片面固定タイプ)	□60/W75/D53	サテン	FOR11-SQ60V-SS	¥19,200	179	/
	ISQ60V	H	ドアノブ (片面固定タイプ)	□60/W75/D53	ポリッシュ	FOR11-SQ60V-PS	¥19,200	179	/
		H	ドアノブ (片面固定タイプ)	W60/H60/D54	サテン	FOR11-SQ61V-SS	¥19,200	179	30
	ISQ61V	H	ドアノブ (片面固定タイプ)	W60/H60/D54	ポリッシュ	FOR11-SQ61V-PS	¥19,200	179	30
		H	ドアノブ (片面固定タイプ)	W58/H58/D69	サテン	FOR11-SQ69V-SS	¥28,300	180	30
	ISQ69V	H	ドアノブ (片面固定タイプ)	W58/H58/D69	ポリッシュ	FOR11-SQ69V-PS	¥28,300	180	30
		H	ドアノブ (片面固定タイプ)	W75/H50/D60	サテン	FOR11-SQ75V-SS	¥25,900	180	30
	ISQ75V	H	ドアノブ (片面固定タイプ)	W75/H50/D60	ポリッシュ	FOR11-SQ75V-PS	¥25,900	180	30
		H	ドアノブ (片面固定タイプ)	W85/H60/D72	サテン	FOR11-SQ92V-SS	¥34,200	180	30
	ISQ92V	H	ドアノブ (片面固定タイプ)	W85/H60/D72	ポリッシュ	FOR11-SQ92V-PS	¥34,200	180	30
		H	ドアノブ (片面固定タイプ)	W125/H125/D65	サテン	FOR11-SQ125V-SS	¥46,800	180	30
	ISQ125V	H	ドアノブ (片面固定タイプ)	W125/H125/D65	ポリッシュ	FOR11-SQ125V-PS	¥46,800	180	30
		H	ガラスドア用ノブ (両面固定タイプ)	W50/H50/D60	サテン	FOR11-SQ51G-SS	¥39,200	196	30
	ISQ51G	H	ガラスドア用ノブ (両面固定タイプ)	W50/H50/D60	ポリッシュ	FOR11-SQ51G-PS	¥39,200	196	30
		H	ガラスドア用ノブ (両面固定タイプ)	□60/W75/D53	サテン	FOR11-SQ60G-SS	¥37,700	196	/
	ISQ60G	H	ガラスドア用ノブ (両面固定タイプ)	□60/W75/D53	ポリッシュ	FOR11-SQ60G-PS	¥37,700	196	/
		H	ガラスドア用ノブ (両面固定タイプ)	W60/H60/D54	サテン	FOR11-SQ61G-SS	¥37,700	196	30
	ISQ61G	H	ガラスドア用ノブ (両面固定タイプ)	W60/H60/D54	ポリッシュ	FOR11-SQ61G-PS	¥37,700	196	30
		H	ガラスドア用ノブ (両面固定タイプ)	W58/H58/D69	サテン	FOR11-SQ69G-SS	¥60,100	197	30
	ISQ69G	H	ガラスドア用ノブ (両面固定タイプ)	W58/H58/D69	ポリッシュ	FOR11-SQ69G-PS	¥60,100	197	30

写真	モデル	商品名	サイズ	カラー / 仕上	品番	価格	カタログ掲載頁	
							A	B
	ISQ75G	ガラスドア用ノブ (両面固定タイプ)	W75/H50/D60	サテン	FOR11-SQ75G-SS	¥53,900	197	30
				ポリッシュ	FOR11-SQ75G-PS	¥53,900	197	30
	ISQ92G	ガラスドア用ノブ (両面固定タイプ)	W85/H60/D72	サテン	FOR11-SQ92G-SS	¥70,600	197	30
				ポリッシュ	FOR11-SQ92G-PS	¥70,600	197	30

Flush pull 掘込引手

	ISQ101	引手	w100/h100/d38	サテン	FOR06-SQ01S-SS	¥39,100	191	/
			w100/h100/d40	サテン	FOR06-SQ01M-SS	¥39,100	191	/
	ISQ121	引手	w120/h120/d38	サテン	FOR06-SQ02S-SS	¥39,100	191	/
			w120/h120/d40	サテン	FOR06-SQ02M-SS	¥39,100	191	/
	ISQ160A	引手	w85/h160/d38	サテン	FOR06-SQ03AS-SS	¥34,000	191	32
				ポリッシュ	FOR06-SQ03AS-PS	¥34,000	191	32
			w85/h160/d40	サテン	FOR06-SQ03AM-SS	¥34,000	191	32
				ポリッシュ	FOR06-SQ03AM-PS	¥34,000	191	32
			w85/h160/d43	サテン	FOR06-SQ03AL-SS	¥34,000	191	32
				ポリッシュ	FOR06-SQ03AL-PS	¥34,000	191	32
	ISQ160B	引手	w50/h100/d38	サテン	FOR06-SQ03BS-SS	¥32,700	191	32
				ポリッシュ	FOR06-SQ03BS-PS	¥32,700	191	32
			w50/h100/d40	サテン	FOR06-SQ03BM-SS	¥32,700	191	32
				ポリッシュ	FOR06-SQ03BM-PS	¥32,700	191	32
			w85/h160/d38	サテン	FOR06-SQ04S-SS	¥34,000	191	32
				ポリッシュ	FOR06-SQ04S-PS	¥34,000	191	32
w85/h160/d40	サテン	FOR06-SQ04M-SS	¥34,000	191	32			
	ポリッシュ	FOR06-SQ04M-PS	¥34,000	191	32			
	ISQ161	引手	w85/h160/d43	サテン	FOR06-SQ04L-SS	¥34,000	191	32
				ポリッシュ	FOR06-SQ04L-PS	¥34,000	191	32
	ISQ170	引手	w100/h170/d38	サテン	FOR06-SQ05S-SS	¥36,700	191	/
			w100/h170/d40	サテン	FOR06-SQ05M-SS	¥36,700	191	/
	ISQ150	引手	w75/h150/d15	サテン	FOR06-SQ06-SS	¥6,400	192	/
				ポリッシュ	FOR06-SQ06-PS	¥6,400	192	/
	ISQ79	引手	w79/h79/d15	サテン	FOR06-SQ07-SS	¥7,200	192	/
				ポリッシュ	FOR06-SQ07-PS	¥7,200	192	/
	ISQ23A	引手 (ネジ穴付)	w32/h151/d16	サテン	FOR06-SQ08A-SS	¥9,000	192	/
				ポリッシュ	FOR06-SQ08A-PS	¥9,000	192	/
	ISQ23B	引手	w32/h151/d16	サテン	FOR06-SQ08B-SS	¥9,000	192	/
				ポリッシュ	FOR06-SQ08B-PS	¥9,000	192	/

Door stop ドアストップ

	ISQ25	ドアストップ 壁付	d65	サテン	FOR34-SQ01-SS	¥5,500	201	29
				ポリッシュ	FOR34-SQ01-PS	¥5,500	201	29
	ISQ46	ドアストップ 床付 / 壁付	h45	サテン	FOR34-SQ02-SS	¥7,200	201	29
				ポリッシュ	FOR34-SQ02-PS	¥7,200	201	29

Cabinet handle & Cabinet knob キャビネットハンドル・キャビネットツマミ

	ISQ70/160	キャビネットハンドル	l166/cc160/D30	サテン	FOR01-SQ01S-SS	¥4,500	192	33
				ポリッシュ	FOR01-SQ01S-PS	¥4,500	192	33
	ISQ70/224	キャビネットハンドル	l230/cc224/D30	サテン	FOR01-SQ01L-SS	¥5,500	192	33
				ポリッシュ	FOR01-SQ01L-PS	¥5,500	192	33
	ISQ140/160	キャビネットハンドル	l179/cc160/D30	サテン	FOR01-SQ03S-SS	¥4,800	193	33
				ポリッシュ	FOR01-SQ03L-SS	¥6,400	193	33

写真	モデル	商品名	サイズ	カラー / 仕上	品番	価格	カタログ掲載頁	
							A	B
	ISQ646/96	キャビネットハンドル	l106/cc96/D24	サテン	FOR01-SQ04S-SS	¥4,000	193	33
				ポリッシュ	FOR01-SQ04S-PS	¥4,000	193	33
	ISQ646/128	キャビネットハンドル	l138/cc128/D24	サテン	FOR01-SQ04M-SS	¥4,700	193	33
				ポリッシュ	FOR01-SQ04M-PS	¥4,700	193	33
	ISQ646/160	キャビネットハンドル	l170/cc160/D24	サテン	FOR01-SQ04L-SS	¥5,500	194	33
				ポリッシュ	FOR01-SQ04L-PS	¥5,500	194	33
	ISQK-25	キャビネットツマミ	H25/W25/D30	サテン	FOR02-SQ01-SS	¥3,400	194	33
	ISQK-170	キャビネットツマミ	H16/W16/D25	サテン	FOR02-SQ06-SS	¥2,400	195	33
	ISQK-165	キャビネットツマミ	H12/W12/D20	サテン	FOR02-SQ05-SS	¥2,200	194	33
				ポリッシュ	FOR02-SQ05-PS	¥2,200	194	33
	ISQ151A	キャビネットツマミ	H25/W25/D35	サテン	FOR02-SQ07L-SS	¥3,100	195	33
				ポリッシュ	FOR02-SQ07L-PS	¥3,100	195	33
	ISQ151B	キャビネットツマミ	H16/W16/D26	サテン	FOR02-SQ07S-SS	¥2,100	195	33
				ポリッシュ	FOR02-SQ07S-PS	¥2,100	195	33
	ISQ319	キャビネットツマミ	H23/W25/D24	サテン	FOR02-SQ09-SS	¥1,600	195	33
				ポリッシュ	FOR02-SQ09-PS	¥1,600	195	33

Window fittings 窓金物

	ISQ-RB LW	窓締まり 左勝手用 (平受付)	サテン	FOR20-SQ01-L-SS	¥12,800	173	32
			ポリッシュ	FOR20-SQ01-L-PS	¥12,800	173	32
	ISQ-RB RW	窓締まり 右勝手用 (平受付)	サテン	FOR20-SQ01-R-SS	¥12,800	173	32
			ポリッシュ	FOR20-SQ01-R-PS	¥12,800	173	32
	HP-RB	窓締まり用受け (面付タイプ)	サテン	FOR20-HP-SS	¥3,000	173	32
			ポリッシュ	FOR20-HP-PS	¥3,000	173	32
	ISQ254	窓調整器 左右兼用	サテン	FOR21-SQ01S-SS	¥15,500	173	32
			ポリッシュ	FOR21-SQ01S-PS	¥15,500	173	32
	ISQ305	窓調整器 左右兼用	サテン	FOR21-SQ01L-SS	¥16,800	173	/
			ポリッシュ	FOR21-SQ01L-PS	¥16,800	173	/

Sign plate サインプレート

	ISQHN150-0	サインプレート「0」	w98xh150	サテン	FOR05-SQ1500-SS	¥7,700	186	/
				ポリッシュ	FOR05-SQ1500-PS	¥7,700	186	/
	ISQHN150-1	サインプレート「1」	w46xh150	サテン	FOR05-SQ1501-SS	¥7,700	186	/
				ポリッシュ	FOR05-SQ1501-PS	¥7,700	186	/
	ISQHN150-2	サインプレート「2」	w91xh150	サテン	FOR05-SQ1502-SS	¥7,700	186	/
				ポリッシュ	FOR05-SQ1502-PS	¥7,700	186	/
	ISQHN150-3	サインプレート「3」	w93xh150	サテン	FOR05-SQ1503-SS	¥7,700	186	/
				ポリッシュ	FOR05-SQ1503-PS	¥7,700	186	/
	ISQHN150-4	サインプレート「4」	w98xh150	サテン	FOR05-SQ1504-SS	¥7,700	187	/
				ポリッシュ	FOR05-SQ1504-PS	¥7,700	187	/
	ISQHN150-5	サインプレート「5」	w100xh150	サテン	FOR05-SQ1505-SS	¥7,700	187	/
				ポリッシュ	FOR05-SQ1505-PS	¥7,700	187	/
	ISQHN150-6	サインプレート「6」	w100xh150	サテン	FOR05-SQ1506-SS	¥7,700	187	/
				ポリッシュ	FOR05-SQ1506-PS	¥7,700	187	/
	ISQHN150-7	サインプレート「7」	w81xh150	サテン	FOR05-SQ1507-SS	¥7,700	187	/
				ポリッシュ	FOR05-SQ1507-PS	¥7,700	187	/
	ISQHN150-8	サインプレート「8」	w90xh150	サテン	FOR05-SQ1508-SS	¥7,700	187	/
				ポリッシュ	FOR05-SQ1508-PS	¥7,700	187	/











写真	モデル	商品名	サイズ	カラー / 仕上	品番	価格	カタログ掲載頁	
							A	B
9	ISQHN150-9	サインプレート「9」	w100×h150	サテン	FOR05-SQ1509-SS	¥7,700	187	/
				ポリッシュ	FOR05-SQ1509-PS	¥7,700	187	/
a	ISQHN150-a	サインプレート「a」	w84×h84	サテン	FOR05-SQ150A-SS	¥7,700	188	/
				ポリッシュ	FOR05-SQ150A-PS	¥7,700	188	/
b	ISQHN150-b	サインプレート「b」	w84×h103	サテン	FOR05-SQ150B-SS	¥7,700	188	/
				ポリッシュ	FOR05-SQ150B-PS	¥7,700	188	/
c	ISQHN150-c	サインプレート「c」	w82×h84	サテン	FOR05-SQ150C-SS	¥7,700	188	/
				ポリッシュ	FOR05-SQ150C-PS	¥7,700	188	/
0	ISQHN250-0	サインプレート「0」	w164×h250	サテン	FOR05-SQ2500-SS	¥19,000	188	/
				ポリッシュ	FOR05-SQ2500-PS	¥19,000	188	/
1	ISQHN250-1	サインプレート「1」	w78×h250	サテン	FOR05-SQ2501-SS	¥19,000	188	/
				ポリッシュ	FOR05-SQ2501-PS	¥19,000	188	/
2	ISQHN250-2	サインプレート「2」	w153×h250	サテン	FOR05-SQ2502-SS	¥19,000	188	/
				ポリッシュ	FOR05-SQ2502-PS	¥19,000	188	/
3	ISQHN250-3	サインプレート「3」	w156×h250	サテン	FOR05-SQ2503-SS	¥19,000	189	/
				ポリッシュ	FOR05-SQ2503-PS	¥19,000	189	/
4	ISQHN250-4	サインプレート「4」	w164×h250	サテン	FOR05-SQ2504-SS	¥19,000	189	/
				ポリッシュ	FOR05-SQ2504-PS	¥19,000	189	/
5	ISQHN250-5	サインプレート「5」	w166×h250	サテン	FOR05-SQ2505-SS	¥19,000	189	/
				ポリッシュ	FOR05-SQ2505-PS	¥19,000	189	/
6	ISQHN250-6	サインプレート「6」	w167×h250	サテン	FOR05-SQ2506-SS	¥19,000	189	/
				ポリッシュ	FOR05-SQ2506-PS	¥19,000	189	/
7	ISQHN250-7	サインプレート「7」	w136×h250	サテン	FOR05-SQ2507-SS	¥19,000	189	/
				ポリッシュ	FOR05-SQ2507-PS	¥19,000	189	/
8	ISQHN250-8	サインプレート「8」	w150×h250	サテン	FOR05-SQ2508-SS	¥19,000	189	/
				ポリッシュ	FOR05-SQ2508-PS	¥19,000	189	/
9	ISQHN250-9	サインプレート「9」	w167×h250	サテン	FOR05-SQ2509-SS	¥19,000	190	/
				ポリッシュ	FOR05-SQ2509-PS	¥19,000	190	/
a	ISQHN250-a	サインプレート「a」	w138×h140	サテン	FOR05-SQ250A-SS	¥19,000	190	/
				ポリッシュ	FOR05-SQ250A-PS	¥19,000	190	/
b	ISQHN250-b	サインプレート「b」	w138×h174	サテン	FOR05-SQ250B-SS	¥19,000	190	/
				ポリッシュ	FOR05-SQ250B-PS	¥19,000	190	/
c	ISQHN250-c	サインプレート「c」	w130×h140	サテン	FOR05-SQ250C-SS	¥19,000	190	/
				ポリッシュ	FOR05-SQ250C-PS	¥19,000	190	/
	ISQP100A	サインプレート	w100×h100	サテン	FOR05-SQ100A-SS	¥13,300	198	/
	ISQP100B	サインプレート (クローク)	w100×h100	サテン	FOR05-SQ100B-SS	¥13,300	198	/
	ISQP100C	サインプレート (携帯電話禁止)	w100×h100	サテン	FOR05-SQ100C-SS	¥13,300	199	/
	ISQP100D	サインプレート (男性)	w100×h100	サテン	FOR05-SQ100D-SS	¥13,300	199	/
	ISQP100E	サインプレート (女性)	w100×h100	サテン	FOR05-SQ100E-SS	¥13,300	199	/
	ISQP100F	サインプレート (喫茶)	w100×h100	サテン	FOR05-SQ100F-SS	¥13,300	199	/
	ISQP100G	サインプレート (矢印)	w100×h100	サテン	FOR05-SQ100G-SS	¥13,300	199	/
	ISQP100H	サインプレート (喫煙)	w100×h100	サテン	FOR05-SQ100H-SS	¥13,300	199	/

写真	モデル	商品名	サイズ	カラー / 仕上	品番	価格	カタログ掲載頁	
							A	B
	ISQP100I	サインプレート (禁煙)	w100×h100	サテン	FOR05-SQ100I-SS	¥13,300	200	/
	ISQP100J	サインプレート (電話)	w100×h100	サテン	FOR05-SQ100J-SS	¥13,300	200	/
	ISQP100K	サインプレート (車椅子)	w100×h100	サテン	FOR05-SQ100K-SS	¥13,300	200	/
	ISQP100L	サインプレート (WC)	w100×h100	サテン	FOR05-SQ100L-SS	¥13,300	200	/

Bell pushes ブザースイッチ

	ISQ50	ブザースイッチ	w50×h50	サテン	FOR33-SQ01-SS	¥8,500	185	/
				ポリッシュ	FOR33-SQ01-PS	¥8,500	185	/
	ISQ65	ブザースイッチ	w35×h65	サテン	FOR33-SQ02-SS	¥13,000	186	/
				ポリッシュ	FOR33-SQ02-PS	¥13,000	186	/
	ISQ80	ブザースイッチ	w80×h80	サテン	FOR33-SQ03-SS	¥16,000	186	/
				ポリッシュ	FOR33-SQ03-PS	¥16,000	186	/

Letter plate ポスト









	ISQ380	ポスト口 (外用)	w400×h68	サテン	FOR32-SQ01-SS	¥42,500	184	17
				ポリッシュ	FOR32-SQ01-PS	¥42,500	184	/
	ISQ380BI	ポスト口 (内用)	w420×h68	サテン	FOR32-SQ01N-SS	¥26,100	184	17
				ポリッシュ	FOR32-SQ01N-PS	¥26,100	184	/
	ISQ620	ポスト口 (外用)	w400×h100	サテン	FOR32-SQ02-SS	¥23,700	185	32
				PVD サテン	FOR32-SQ02-KSS	¥31,800	185	32
	ISQ620BI	ポスト口 (内用)	w400×h100	サテン	FOR32-SQ02N-SS	¥25,500	185	32
				PVD サテン	FOR32-SQ02N-KSS	¥34,200	185	32
	ISQ621	ポスト口 (外用)	w300×h80	サテン	FOR32-SQ03-SS	¥21,300	185	32
				ISQ621BI	ポスト口 (内用)	w300×h80	サテン	FOR32-SQ03N-SS

写真	モデル	区分	商品名	サイズ	カラー / 仕上	品番	価格	カタログ掲載頁	
								A	B
Lever handle & Knob レバーハンドル・ノブ									
	TB100	A	レバーハンドル (パネ付)	L160	サテン	FOR10-FO01-Q-SS	¥38,700	132	36
	TBY50	F	シリンダーエスカッション ※表示価格は1枚の価格です。内外でご利用の場合は2枚必要です。	Φ50/16	サテン	FOR13-FO01C-SS	¥4,100	132	36
	TBWC50	G	サムターン / 表示付非常開装置	Φ50/16	サテン	FOR16-FO01-SS	¥19,000	132	36
	TBWC50B	G	サムターン / 表示付非常開装置	Φ50/16	サテン	FOR16-FO02-SS	¥11,900	133	36

Door handle & Door knob ドアハンドル・ドアノブ (固定)

	TB200V	H	ドアノブ (片面固定タイプ)	W99/H62/D68	サテン	FOR11-FO01V-SS	¥24,800	134	37
	TB500	H	ドアハンドル (片面用ウッドアンカータイプ)	L500/cc430/D46	サテン	FOR31-FO01CS-SS	¥24,000	134	37
		H	ドアハンドル (両面用)	L500/cc430/D46	サテン	FOR31-FO01WS-SS	¥53,800	134	37
	TB501	H	ドアハンドル (片面用ウッドアンカータイプ)	L1000/cc930/D46	サテン	FOR31-FO01CL-SS	¥36,600	134	37
		H	ドアハンドル (両面用)	L1000/cc930/D46	サテン	FOR31-FO01WL-SS	¥73,100	134	37

Cabinet handle & Cabinet knob キャビネットハンドル・キャビネットツマミ

	TB20/160		キャビネットハンドル	L200/cc160/D26	サテン	FOR01-FO01S-SS	¥9,700	135	37
	TB20/320		キャビネットハンドル	L360/cc320/D26	サテン	FOR01-FO01L-SS	¥12,100	135	37
	TB20M		キャビネットツマミ	H30/W20/D26	サテン	FOR02-FO01-SS	¥3,300	135	37

Bell pushes ブザースイッチ

	TB50		ブザースイッチ	Φ50	サテン	FOR33-FO01-SS	¥8,200	134	/
--	------	--	---------	-----	-----	---------------	--------	-----	---

写真	モデル	区分	商品名	サイズ	カラー / 仕上	品番	価格	カタログ掲載頁	
								A	B
Lever handle & Knob レバーハンドル・ノブ									
	VL115	A	レバーハンドル (角座)	L115/□18	サテン	FOR10-VL01-S-SS	¥20,700	232	40
		A	レバーハンドル (角座 / パネ付)	L115/□18	サテン	FOR10-VL01-G-SS	¥23,700	232	40
	VL125	A	レバーハンドル (角座)	L125/□20	サテン	FOR10-VL02-S-SS	¥22,200	233	40
		A	レバーハンドル (角座 / パネ付)	L125/□20	サテン	FOR10-VL02-G-SS	¥26,600	233	40
	VL115P236SFC	B	レバーハンドル (長座 / 空錠用)	L115/□18	サテン	FOR10-VL01-L0-SS	¥27,600	232	41
		C	レバーハンドル (長座 / 玄関錠用)	L115/□18	サテン	FOR10-VL01-L1-SS	¥27,600	232	41
	VL115P236WC	D	レバーハンドル (長座 / 間仕切錠用)	L115/□18	サテン	FOR10-VL01-L6-SS	¥32,700	232	41
		B	レバーハンドル (長座 / 空錠用)	L125/□20	サテン	FOR10-VL02-L0-SS	¥29,100	233	41
	VL125P236Y	C	レバーハンドル (長座 / 玄関錠用)	L125/□20	サテン	FOR10-VL02-L1-SS	¥29,100	233	41
		D	レバーハンドル (長座 / 間仕切錠用)	L125/□20	サテン	FOR10-VL02-L6-SS	¥34,100	233	41
	VT115	E	T型レバーハンドル (角座)	L115/□18	サテン	FOR10-VLT01-S-SS	¥22,400	232	40
		E	T型レバーハンドル (角座 / パネ付)	L115/□18	サテン	FOR10-VLT01-G-SS	¥25,200	232	40
	VT125	E	T型レバーハンドル (角座)	L125/□20	サテン	FOR10-VLT02-S-SS	¥23,500	234	40
		E	T型レバーハンドル (角座 / パネ付)	L125/□20	サテン	FOR10-VLT02-G-SS	¥27,800	234	40
	VTL115LT	E	片面T型レバーハンドル (角座)	L115/□18	サテン	FOR10-VLLT01-S-SS	¥21,200	/	/
		E	片面T型レバーハンドル (角座 / パネ付)	L115/□18	サテン	FOR10-VLLT01-G-SS	¥24,000	/	/
	VTL115TL	E	片面T型レバーハンドル (角座)	L115/□18	サテン	FOR10-VLTL01-S-SS	¥21,200	/	/
		E	片面T型レバーハンドル (角座 / パネ付)	L115/□18	サテン	FOR10-VLTL01-G-SS	¥24,000	/	/
	VTL125IT	E	片面T型レバーハンドル (角座)	L125/□20	サテン	FOR10-VLLT02-S-SS	¥22,400	/	/
		E	片面T型レバーハンドル (角座 / パネ付)	L125/□20	サテン	FOR10-VLLT02-G-SS	¥26,700	/	/
	VTL125TL	E	片面T型レバーハンドル (角座)	L125/□20	サテン	FOR10-VLTL02-S-SS	¥22,400	/	/
		E	片面T型レバーハンドル (角座 / パネ付)	L125/□20	サテン	FOR10-VLTL02-G-SS	¥26,700	/	/
	LSQBY50	F	シリンダーエスカッション ※表示価格は1枚の価格です。内外でご利用の場合は2枚必要です。	w50xh50/16	サテン	FOR13-SQ01S-SS	¥4,300	234	41
	VWC50	G	サムターン / 非常開装置	w50xd50/16	サテン	FOR16-VL01-SS	¥14,300	235	41
	TBWC50B	G	サムターン / 表示付非常開装置	Φ50/16	サテン	FOR16-FO02-SS	¥11,900	133	36

Door handle & Door knob ドアハンドル・ドアノブ (固定)

	V22V	H	ドアノブ (片面固定タイプ)	L110/□22/D81	サテン	FOR11-VL01V-SS	¥20,500	239	42
	V360	H	ドアハンドル (片面用ウッドアンカータイプ)	L360/cc300/D61	サテン	FOR31-VL01C-SS	¥22,200	239	42
		H	ドアハンドル (両面用)	L360/cc300/D61	サテン	FOR31-VL01W-SS	¥44,300	239	42

Cabinet handle & Cabinet knob キャビネットハンドル・キャビネットツマミ







	V35/96		キャビネットハンドル	L136/cc96/D37	サテン	FOR01-VL01SS-SS	¥4,500	241	43
	V35/128		キャビネットハンドル	L168/cc128/D37	サテン	FOR01-VL01S-SS	¥5,000	241	43
	V35/160		キャビネットハンドル	L200/cc160/D37	サテン	FOR01-VL01M-SS	¥5,500	241	43
	V35/192		キャビネットハンドル	L232/cc192/D37	サテン	FOR01-VL01L-SS	¥6,000	241	43
	V35/224		キャビネットハンドル	L264/cc224/D37	サテン	FOR01-VL01LL-SS	¥6,400	241	43
	V50		キャビネットツマミ	H50/W12/D37	サテン	FOR02-VL01S-SS	¥2,500	241	42
	V60		キャビネットツマミ	H60/W14/D39	サテン	FOR02-VL01L-SS	¥3,000	242	42

写真	モデル	区分	商品名	サイズ	カラー / 仕上	品番	価格	カタログ掲載頁	
								A	B
Lever handle & Knob レバーハンドル・ノブ									
	EGR50	A	レバーハンドル (丸座)	L145	サテン	FOR10-ED01-C-SS	¥19,700	324	46
	EGQ50	A	レバーハンドル (角座)	L145	サテン	FOR10-ED01-S-SS	¥24,300	324	46
	EGP236SFC	B	レバーハンドル (長座 / 空錠用)	L145	サテン	FOR10-ED01-L0-SS	¥27,700	324	47
	EGP236Y	C	レバーハンドル (長座 / 玄関錠用)	L145	サテン	FOR10-ED01-L1-SS	¥27,700	324	47
	EGP236WC	D	レバーハンドル (長座 / 間仕切錠用)	L145	サテン	FOR10-ED01-L6-SS	¥32,400	324	47
	EGBY50	F	シリンダーエスカッション ※表示価格は1枚の価格です。内外でご使用の場合は2枚必要です。	Φ50/t3	サテン	FOR13-ED01C-SS	¥3,000	325	47
	LSQBY50	F	シリンダーエスカッション ※表示価格は1枚の価格です。内外でご使用の場合は2枚必要です。	w50×h50/t6	サテン	FOR13-SQ01S-SS	¥4,300	325	47
	EGWC50	G	サムターン / 非常開装置	Φ50/t3	サテン	FOR16-ED01C-SS	¥11,100	326	47
	EGWCQ50	G	サムターン / 非常開装置	w50×h50/t6	サテン	FOR16-ED01S-SS	¥13,800	326	47
	TBWC50B	G	サムターン / 表示付非常開装置	Φ50/t6	サテン	FOR16-FO02-SS	¥11,900	133	36

写真	モデル	区分	商品名	サイズ	カラー / 仕上	品番	価格	カタログ掲載頁	
								A	B
Lever handle & Knob レバーハンドル・ノブ									
	FVL100	A	レバーハンドル (丸座)	L107/Φ15	サテン	FOR10-FE02-C-SS	¥19,500	267	50
					ポリッシュ	FOR10-FE02-C-PS	¥19,500	267	50
	FVL110	A	レバーハンドル (丸座)	L116/Φ16	サテン	FOR10-FE03-C-SS	¥23,700	268	50
					ポリッシュ	FOR10-FE03-C-PS	¥23,700	268	50
	FVL125	A	レバーハンドル (丸座)	L118/Φ18	サテン	FOR10-FE04-C-SS	¥25,900	270	50
					ポリッシュ	FOR10-FE04-C-PS	¥25,900	270	50
	FVL100P236SFC	B	レバーハンドル (長座 / 空錠用)	L107/Φ15	サテン	FOR10-FE02-L0-SS	¥25,900	267	52
					ポリッシュ	FOR10-FE02-L0-PS	¥25,900	267	52
	FVL100P236Y	C	レバーハンドル (長座 / 玄関錠用)	L107/Φ15	サテン	FOR10-FE02-L1-SS	¥25,900	267	52
					ポリッシュ	FOR10-FE02-L1-PS	¥25,900	267	52
	FVL100P236WC	D	レバーハンドル (長座 / 間仕切錠用)	L107/Φ15	サテン	FOR10-FE02-L6-SS	¥30,500	267	52
					ポリッシュ	FOR10-FE02-L6-PS	¥30,500	267	52
	FVL110P236SFC	B	レバーハンドル (長座 / 空錠用)	L116/Φ16	サテン	FOR10-FE03-L0-SS	¥30,000	269	53
					ポリッシュ	FOR10-FE03-L0-PS	¥30,000	269	53
	FVL110P236Y	C	レバーハンドル (長座 / 玄関錠用)	L116/Φ16	サテン	FOR10-FE03-L1-SS	¥30,000	269	53
					ポリッシュ	FOR10-FE03-L1-PS	¥30,000	269	53
	FVL110P236WC	D	レバーハンドル (長座 / 間仕切錠用)	L116/Φ16	サテン	FOR10-FE03-L6-SS	¥34,700	269	53
					ポリッシュ	FOR10-FE03-L6-PS	¥34,700	269	53
	FVL125P236SFC	B	レバーハンドル (長座 / 空錠用)	L118/Φ18	サテン	FOR10-FE04-L0-SS	¥32,300	270	53
					ポリッシュ	FOR10-FE04-L0-PS	¥32,300	270	53
	FVL125P236Y	C	レバーハンドル (長座 / 玄関錠用)	L118/Φ18	サテン	FOR10-FE04-L1-SS	¥32,300	270	53
					ポリッシュ	FOR10-FE04-L1-PS	¥32,300	270	53
	FVL125P236WC	D	レバーハンドル (長座 / 間仕切錠用)	L118/Φ18	サテン	FOR10-FE04-L6-SS	¥36,900	270	53
					ポリッシュ	FOR10-FE04-L6-PS	¥36,900	270	53
	FVT100	E	T型レバーハンドル (丸座)	L100/Φ15	サテン	FOR10-FET02-C-SS	¥19,500	268	/
					ポリッシュ	FOR10-FET02-C-PS	¥19,500	268	/
	FVT110	E	T型レバーハンドル (丸座)	L110/Φ16	サテン	FOR10-FET03-C-SS	¥23,700	269	51
					ポリッシュ	FOR10-FET03-C-PS	¥23,700	269	51
	FVT125	E	T型レバーハンドル (丸座)	L110/Φ18	サテン	FOR10-FET04-C-SS	¥25,900	270	51
					ポリッシュ	FOR10-FET04-C-PS	¥25,900	270	51
	FVTL100	E	片面 T型レバーハンドル (丸座 / パネ付)	L100/L107/Φ15	サテン	FOR10-FETL02-C-SS	¥19,500	/	/
					ポリッシュ	FOR10-FETL02-C-PS	¥19,500	/	/
	FVTL110	E	片面 T型レバーハンドル (丸座)	L110/L116/Φ16	サテン	FOR10-FETL03-C-SS	¥23,700	/	/
					ポリッシュ	FOR10-FETL03-C-PS	¥23,700	/	/
	FVTL125	E	片面 T型レバーハンドル (丸座)	L110/L118/Φ18	サテン	FOR10-FETL04-C-SS	¥25,900	/	/
					ポリッシュ	FOR10-FETL04-C-PS	¥25,900	/	/
	FVBY48	F	シリンダーエスキャッション	Φ48/ι7	サテン	FOR13-FE01L-SS	¥3,200	271	53
					ポリッシュ	FOR13-FE01L-PS	¥3,200	271	53
※表示価格は1枚の価格です。内外でご使用の場合は2枚必要です。									
	FVWC48	G	サムターン / 非常開装置	Φ48/ι3	サテン	FOR16-FE01L-SS	¥10,400	272	53
					ポリッシュ	FOR16-FE01L-PS	¥10,400	272	53
	TBWC50B	G	サムターン / 表示付非常開装置	Φ50/ι6	サテン	FOR16-FO02-SS	¥11,900	133	36
					ポリッシュ	FOR16-FO02-PS	¥11,900	133	36

Door handle & Door knob ドアハンドル・ドアノブ (固定)

	FV360	H	ドアハンドル (両面用)	L360/cc300/D64	サテン	FOR31-FE01W-SS	¥41,800	282	54
					ポリッシュ	FOR31-FE01W-PS	¥41,800	282	54
	FV22V	H	ドアノブ (片面固定タイプ)	L110/Φ22/D74	サテン	FOR11-FE22V-SS	¥17,800	282	54
					ポリッシュ	FOR11-FE22V-PS	¥17,800	282	54

写真	モデル	区分	商品名	サイズ	カラー / 仕上	品番	価格	カタログ掲載頁	
								A	B
	FVT85V	H	ドアノブ (片面固定タイプ)	L85/Φ14/D59	サテン	FOR11-FE01V-SS	¥8,500	287	/
					ポリッシュ	FOR11-FE01V-PS	¥8,500	287	/
	FVT100V	H	ドアノブ (片面固定タイプ)	L100/Φ15/D61	サテン	FOR11-FE02V-SS	¥9,800	287	/
					ポリッシュ	FOR11-FE02V-PS	¥9,800	287	/
	FVT110V	H	ドアノブ (片面固定タイプ)	L110/Φ16/D71	サテン	FOR11-FE03V-SS	¥11,900	287	54
					ポリッシュ	FOR11-FE03V-PS	¥11,900	287	54
	FVT125V	H	ドアノブ (片面固定タイプ)	L110/Φ18/D71	サテン	FOR11-FE04V-SS	¥13,000	288	54
					ポリッシュ	FOR11-FE04V-PS	¥13,000	288	54
	PB220	H	ドアノブ (片面固定タイプ) 面付不可	Φ120/D105/Φ220	サテン	FOR11-FE220-SS	¥182,700	282	55
					ポリッシュ	FOR11-FE220-PS	¥182,700	282	55
					シルバー	FOR11-FE220-SV	¥268,700	282	55
	FV22G		ガラスドア用ノブ (両面固定タイプ)	L110/Φ22/D74	サテン	FOR11-FE22G-SS	¥50,300	288	55
					ポリッシュ	FOR11-FE22G-PS	¥50,300	288	55

Cabinet handle & Cabinet knob キャビネットハンドル・キャビネットツマミ

	FV195/96		キャビネットハンドル	L146/cc96/D40	サテン	FOR01-FE01SS-SS	¥6,000	286	57
					ポリッシュ	FOR01-FE01SS-PS	¥6,000	286	57
	FV195/128		キャビネットハンドル	L178/cc128/D40	サテン	FOR01-FE01S-SS	¥6,200	286	57
					ポリッシュ	FOR01-FE01S-PS	¥6,200	286	57
	FV195/160		キャビネットハンドル	L210/cc160/D40	サテン	FOR01-FE01M-SS	¥6,400	286	57
					ポリッシュ	FOR01-FE01M-PS	¥6,400	286	57
	FV195/192		キャビネットハンドル	L242/cc192/D40	サテン	FOR01-FE01L-SS	¥6,700	286	57
					ポリッシュ	FOR01-FE01L-PS	¥6,700	286	57
	FV195/224		キャビネットハンドル	L274/cc224/D40	サテン	FOR01-FE01LL-SS	¥6,900	286	57
					ポリッシュ	FOR01-FE01LL-PS	¥6,900	286	57
	FV190		キャビネットツマミ	H46/W18/D36	サテン	FOR02-FE01S-SS	¥3,000	286	56
					ポリッシュ	FOR02-FE01S-PS	¥3,000	286	56
	FV195		キャビネットツマミ	H50/W20/D40	サテン	FOR02-FE01L-SS	¥3,200	287	56
					ポリッシュ	FOR02-FE01L-PS	¥3,200	287	56

Flush pull 掘込引手

	FV38		呼出かん	w38/h48	サテン	FOR03-FE01-SS	¥2,400	288	56
--	------	--	------	---------	-----	---------------	--------	-----	----

Window fittings 窓金物

	FV-RB LW		窓締まり 左勝手用 (平受付)		サテン	FOR20-FE01-L-SS	¥12,800	273	56
					ポリッシュ	FOR20-FE01-L-PS	¥12,800	273	56
	FV-RB RW		窓締まり 右勝手用 (平受付)		サテン	FOR20-FE01-R-SS	¥12,800	273	56
					ポリッシュ	FOR20-FE01-R-PS	¥12,800	273	56
	HP-RB		窓締まり用受け (面付タイプ)		サテン	FOR20-HP-SS	¥3,000	273	56
					ポリッシュ	FOR20-HP-PS	¥3,000	273	56
	FV305		窓調整器 左右兼用		サテン	FOR21-FE01-SS	¥16,800	273	56
					ポリッシュ	FOR21-FE01-PS	¥16,800	273	56

Bell pushes ブザースイッチ

	FV48		ブザースイッチ	Φ48	サテン	FOR33-FE01S-SS	¥7,200	285	/
					ポリッシュ	FOR33-FE01S-PS	¥7,200	285	/
	FV52		ブザースイッチ	Φ52	サテン	FOR33-FE01L-SS	¥7,900	285	/
					ポリッシュ	FOR33-FE01L-PS	¥7,900	285	/



























写真	モデル	区分	商品名	サイズ	カラー / 仕上	品番	価格	カタログ掲載頁	
								A	B
Lever handle & Knob レバーハンドル・ノブ									
	LBI-16	A	レバーハンドル (丸座 / パネ付)	L132/Φ16	サテン	FOR10-BS01S-C-SS	¥7,200	348	60
	LBI-19	A	レバーハンドル (丸座 / パネ付)	L135/Φ19	サテン	FOR10-BS01-C-SS	¥7,200	348	60
					ポリッシュ	FOR10-BS01-C-PS	¥7,200	348	60
	LBII-16	A	レバーハンドル (丸座 / パネ付)	L130/Φ16	サテン	FOR10-BS02S-C-SS	¥7,200	349	60
	LBII-19	A	レバーハンドル (丸座 / パネ付)	L135/Φ19	サテン	FOR10-BS02-C-SS	¥7,200	349	60
					ポリッシュ	FOR10-BS02-C-PS	¥7,200	349	60
	LBII-19Q50	A	レバーハンドル (角座)	L135/Φ19	サテン	FOR10-BS02-S-SS	¥13,200	350	60
					ポリッシュ	FOR10-BS02-S-PS	¥13,200	350	60
	LBIII-16	A	レバーハンドル (丸座 / パネ付)	L130/Φ16	サテン	FOR10-BS03S-C-SS	¥7,200	350	60
	LBIII-19	A	レバーハンドル (丸座 / パネ付)	L135/Φ19	サテン	FOR10-BS03-C-SS	¥7,200	351	60
					ポリッシュ	FOR10-BS03-C-PS	¥7,200	351	60
	LBIV-19	A	レバーハンドル (丸座 / パネ付)	L135/Φ19	サテン	FOR10-BS04-C-SS	¥7,200	351	/
	LBVI-19	A	レバーハンドル (丸座 / パネ付)	L142/Φ19	サテン	FOR10-BS06-C-SS	¥7,200	352	/
	LBVII-19	A	レバーハンドル (丸座 / パネ付)	L135/Φ19	サテン	FOR10-BS07-C-SS	¥7,200	353	61
	LBVII-19Q50	A	レバーハンドル (角座)	L135/Φ19	サテン	FOR10-BS07-S-SS	¥13,200	353	61
	LBVIII	A	レバーハンドル (丸座 / パネ付)	L125	サテン	FOR10-BS08-C-SS	¥12,800	354	61
	LBIX	A	レバーハンドル (丸座 / パネ付)	L133	サテン	FOR10-BS09-C-SS	¥12,800	354	/
	LBX	A	レバーハンドル (丸座 / パネ付)	L127	サテン	FOR10-BS10-C-SS	¥12,800	354	61
	LBXI	A	レバーハンドル (丸座 / パネ付)	L118	ポリッシュ/サテン	FOR10-BS11-C-SSPS	¥14,100	355	/
	LBXII	A	レバーハンドル (丸座 / パネ付)	L129	サテン	FOR10-BS12-C-SS	¥12,800	355	/
	LBXIII	A	レバーハンドル (丸座 / パネ付)	L130	サテン	FOR10-BS13-C-SS	¥12,800	355	62
	LBXIV	A	レバーハンドル (丸座 / パネ付)	L151	サテン	FOR10-BS14-C-SS	¥13,600	356	/
	LBXVI	A	レバーハンドル (丸座 / パネ付)	L131	サテン	FOR10-BS16-C-SS	¥13,600	356	62
	LBXVII	A	レバーハンドル (丸座 / パネ付)	L130	ポリッシュ/サテン	FOR10-BS17-C-SSPS	¥13,600	357	/
	LBXVIII	A	レバーハンドル (丸座 / パネ付)	L137	サテン	FOR10-BS18-C-SS	¥13,600	357	/
	LBXIX	A	レバーハンドル (丸座 / パネ付)	l85	サテン	FOR10-BS19-C-SS	¥13,600	357	/
	LBXX	A	レバーハンドル (丸座 / パネ付)	L121	サテン	FOR10-BS20-C-SS	¥13,600	358	/
	LB52PD	E	ノブ (錠ケース用)	Φ52/D56	サテン	FOR10-BS52PD-C-SS	¥38,900	358	62
					ポリッシュ	FOR10-BS52PD-C-PS	¥38,900	358	62

写真	モデル	区分	商品名	サイズ	カラー / 仕上	品番	価格	カタログ掲載頁	
								A	B
	LB50	F	シリンダーエスカッション	Φ52/16	サテン	FOR13-BS01C-SS	¥1,200	359	62
			※表示価格は1枚の価格です。内外でご使用の場合は2枚必要です。		ポリッシュ	FOR13-BS01C-PS	¥1,200	359	62
	LB50D	F	シリンダーエスカッション	Φ52/110	サテン	FOR13-BS02C-SS	¥1,200	359	62
			※表示価格は1枚の価格です。内外でご使用の場合は2枚必要です。		ポリッシュ	FOR13-BS02C-PS	¥1,200	359	62
	LBWC50	G	サムターン / 表示付非常開装置	Φ52/16	サテン	FOR16-BS01C-SS	¥7,700	359	62
					ポリッシュ	FOR16-BS01C-PS	¥7,700	359	62

Door handle & Door knob ドアハンドル・ドアノブ (固定)





	KRAMER	H	ドアハンドル (両面用)	L600/cc400/D80	サテン	FOR31-BS01WS-SS	¥81,200	374	64
				L1000/cc800/D80	サテン	FOR31-BS01WM-SS	¥91,400	374	64
				L1480/cc640/D80	サテン	FOR31-BS01WL-SS	¥101,600	374	64
	LBT	H	ドアハンドル (片面用ウッドアンカータイプ)	L300/cc200/Φ19/D55	サテン	FOR31-BS02CS1-SS	¥10,800	375	64
				L500/cc300/Φ19/D55	サテン	FOR31-BS02CM1-SS	¥11,500	375	64
				L700/cc500/Φ19/D55	サテン	FOR31-BS02CL1-SS	¥13,100	375	64
				L500/cc300/Φ25/D68	サテン	FOR31-BS02CM2-SS	¥16,900	375	64
				L700/cc500/Φ25/D68	サテン	FOR31-BS02CL2-SS	¥20,300	375	64
				L500/cc300/Φ32/D73	サテン	FOR31-BS02CM3-SS	¥18,400	375	64
				L700/cc500/Φ32/D73	サテン	FOR31-BS02CL3-SS	¥20,200	375	64
				L810/cc650/Φ32/D73	サテン	FOR31-BS02CLL3-SS	¥22,800	375	64
				L1200/cc1000/Φ32/D73	サテン	FOR31-BS02CXL3-SS	¥26,600	375	64
					LBT-T	H	ドアハンドル (両面用)	L300/cc200/Φ19/D55	サテン
L500/cc300/Φ19/D55	サテン	FOR31-BS02WM1-SS	¥21,000					375	64
L700/cc500/Φ19/D55	サテン	FOR31-BS02WL1-SS	¥23,500					375	64
L500/cc300/Φ25/D68	サテン	FOR31-BS02WM2-SS	¥30,900					375	64
L700/cc500/Φ25/D68	サテン	FOR31-BS02WL2-SS	¥36,700					375	64
L500/cc300/Φ32/D73	サテン	FOR31-BS02WM3-SS	¥34,000					375	64
L700/cc500/Φ32/D73	サテン	FOR31-BS02WL3-SS	¥36,000					375	64
L810/cc650/Φ32/D73	サテン	FOR31-BS02WLL3-SS	¥42,700					375	64
L1200/cc1000/Φ32/D73	サテン	FOR31-BS02WXL3-SS	¥47,800					375	64
	LBT-T	H	ドアハンドル (片面用ウッドアンカータイプ)					L300/cc200/Φ19/D55	サテン
				L500/cc300/Φ19/D55	サテン	FOR31-BS03CM1-SS	¥15,600	376	65
				L700/cc500/Φ19/D55	サテン	FOR31-BS03CL1-SS	¥18,400	376	65
				L500/cc300/Φ25/D68	サテン	FOR31-BS03CM2-SS	¥18,200	376	65
				L700/cc500/Φ25/D68	サテン	FOR31-BS03CL2-SS	¥20,700	376	65
				L500/cc300/Φ32/D73	サテン	FOR31-BS03CM3-SS	¥21,700	376	65
				L700/cc500/Φ32/D73	サテン	FOR31-BS03CL3-SS	¥26,100	376	65
				L810/cc650/Φ32/D73	サテン	FOR31-BS03CLL3-SS	¥28,400	376	65
				L1200/cc1000/Φ32/D73	サテン	FOR31-BS03CXL3-SS	¥30,400	376	65
					LBT-T	H	ドアハンドル (両面用)	L300/cc200/Φ19/D55	サテン
L500/cc300/Φ19/D55	サテン	FOR31-BS03WM1-SS	¥27,900					376	65
L700/cc500/Φ19/D55	サテン	FOR31-BS03WL1-SS	¥33,200					376	65
L500/cc300/Φ25/D68	サテン	FOR31-BS03WM2-SS	¥32,200					376	65
L700/cc500/Φ25/D68	サテン	FOR31-BS03WL2-SS	¥37,600					376	65
L500/cc300/Φ32/D73	サテン	FOR31-BS03WM3-SS	¥39,600					376	65
L700/cc500/Φ32/D73	サテン	FOR31-BS03WL3-SS	¥48,300					376	65
L810/cc650/Φ32/D73	サテン	FOR31-BS03WLL3-SS	¥52,600					376	65
L1200/cc1000/Φ32/D73	サテン	FOR31-BS03WXL3-SS	¥56,500					376	65

写真	モデル	区分	商品名	サイズ	カラー / 仕上	品番	価格	カタログ掲載頁		
								A	B	
	LBU	H	ドアハンドル (片面用ウッドアンカータイプ)	cc200/Φ19/D65	サテン	FOR31-BS04CS1-SS	¥9,000	376	65	
				cc300/Φ19/D65	サテン	FOR31-BS04CM1-SS	¥9,500	376	65	
				cc300/Φ25/D75	サテン	FOR31-BS04CM2-SS	¥11,300	376	65	
				cc400/Φ25/D75	サテン	FOR31-BS04CL2-SS	¥14,100	376	65	
				cc300/Φ32/D80	サテン	FOR31-BS04CM3-SS	¥14,300	376	65	
				cc400/Φ32/D80	サテン	FOR31-BS04CL3-SS	¥16,100	376	65	
				cc600/Φ32/D80	サテン	FOR31-BS04CLL3-SS	¥18,200	376	65	
	H	ドアハンドル (両面用)	cc200/Φ19/D65	サテン	FOR31-BS04WS1-SS	¥14,800	376	65		
			cc300/Φ19/D65	サテン	FOR31-BS04WM1-SS	¥16,600	376	65		
			cc300/Φ25/D75	サテン	FOR31-BS04WM2-SS	¥19,700	376	65		
			cc400/Φ25/D75	サテン	FOR31-BS04WL2-SS	¥25,100	376	65		
			cc400/Φ32/D80	サテン	FOR31-BS04WL3-SS	¥29,400	376	65		
			cc300/Φ32/D80	サテン	FOR31-BS04WM3-SS	¥25,800	376	65		
			cc600/Φ32/D80	サテン	FOR31-BS04WLL3-SS	¥33,000	376	65		
	H	ドアハンドル (片面用ウッドアンカータイプ)	cc300/Φ19/D65	サテン	FOR31-BS05C1-SS	¥15,900	376	65		
			cc300/Φ25/D75	サテン	FOR31-BS05C2-SS	¥17,400	376	65		
			cc300/Φ32/D80	サテン	FOR31-BS05C3-SS	¥19,700	376	65		
			H	ドアハンドル (両面用)	cc300/Φ19/D65	サテン	FOR31-BS05W1-SS	¥28,900	376	65
					cc300/Φ25/D75	サテン	FOR31-BS05W2-SS	¥32,000	376	65
					cc300/Φ32/D80	サテン	FOR31-BS05W3-SS	¥36,800	376	65
					H	ドアノブ (片面固定タイプ)	Φ52/D60	サテン	FOR11-BS52V-SS	¥16,000
	ポリッシュ	FOR11-BS52V-PS	¥16,000	372			63			
	H	ドアノブ (片面固定タイプ)	Φ55/D81	サテン	FOR11-BS55V-SS	¥19,200	372	63		
				ポリッシュ	FOR11-BS55V-PS	¥19,200	372	63		
	H	ドアノブ (片面固定タイプ)	Φ60/D69	サテン	FOR11-BS60V-SS	¥19,500	372	63		
				ポリッシュ	FOR11-BS60V-PS	¥19,500	372	63		
	H	ドアノブ (片面固定タイプ)	Φ50/D82	サテン	FOR11-BS501V-SS	¥9,600	373	63		
	H	ドアノブ (片面固定タイプ)	Φ50/W86/D84	サテン	FOR11-BS502V-SS	¥9,600	373	/		
	H	ドアノブ (片面固定タイプ)	Φ70/D54	サテン	FOR11-BS701V-SS	¥16,000	373	63		
				ポリッシュ	FOR11-BS701V-PS	¥16,000	373	63		
	H	ドアノブ (片面固定タイプ)	Φ70/w82/D54	サテン	FOR11-BS702V-SS	¥16,000	373	/		
				ポリッシュ	FOR11-BS702V-PS	¥16,000	373	/		
		ガラスドア用ノブ (両面固定タイプ)	Φ52/D60	サテン	FOR11-BS52G-SS	¥34,200	387	/		
				ポリッシュ	FOR11-BS52G-PS	¥34,200	387	/		
		ガラスドア用ノブ (両面固定タイプ)	Φ60/D69	サテン	FOR11-BS60G-SS	¥41,100	387	/		
				ポリッシュ	FOR11-BS60G-PS	¥41,100	387	/		
Flush pull 掘込引手										
	LB41	引手	w41/h120/d14	サテン	FOR06-BS01-SS	¥2,200	384	/		
				ポリッシュ	FOR06-BS01-PS	¥2,200	384	/		
	LB65	引手	Φ65/d14	サテン	FOR06-BS02-SS	¥2,200	384	/		
	LB170	引手	w170/h170/d20	サテン	FOR06-BS03-SS	¥6,700	384	/		
Door stop ドアストップ										
	LBPCG	ドアストップ 床付	h20	サテン	FOR34-BS01-SS	¥6,400	390	65		

写真	モデル	商品名	サイズ	カラー / 仕上	品番	価格	カタログ掲載頁		
							A	B	
	LBPG	ドアストップ 壁付	d66	サテン	FOR34-BS02-SS	¥7,500	390	65	
	LB10	ドアストップ 床付	h40	サテン	FOR34-BS03-SS	¥2,400	391	65	
				ポリッシュ	FOR34-BS03-PS	¥2,400	391	65	
	LB22	ドアストップ 床付	h50	サテン	FOR34-BS04-SS	¥2,400	391	65	
				ポリッシュ	FOR34-BS04-PS	¥2,400	391	65	
	LB25	ドアストップ 床付	h35	サテン	FOR34-BS05-SS	¥2,400	391	65	
	LB30	ドアストップ 床付 / 壁付	h36	サテン	FOR34-BS06-SS	¥2,400	391	65	
				ポリッシュ	FOR34-BS06-PS	¥2,400	391	65	
	LB87	ドアストップ 壁付	d87	サテン	FOR34-BS07-SS	¥2,400	391	65	
Cabinet handle & Cabinet knob キャビネットハンドル・キャビネットツマミ									
	LBUM/64	キャビネットハンドル	L74/cc64/D33	サテン	FOR01-BS01S-SS	¥2,100	384	/	
	LBUM/96	キャビネットハンドル	L106/cc96/D33	サテン	FOR01-BS01M-SS	¥2,200	384	/	
	LBUM/128	キャビネットハンドル	L138/cc128/D33	サテン	FOR01-BS01L-SS	¥2,300	384	/	
	LBUM/192	キャビネットハンドル	L202/cc192/D33	サテン	FOR01-BS01LL-SS	¥2,500	385	/	
	LBUM/256	キャビネットハンドル	L266/cc256/D33	サテン	FOR01-BS01XL-SS	¥2,700	385	/	
	LBUM/64	キャビネットハンドル	L114/cc64/D30	サテン	FOR01-BS02S-SS	¥2,100	385	/	
	LBUM/96	キャビネットハンドル	L146/cc96/D30	サテン	FOR01-BS02M-SS	¥2,200	385	/	
	LBUM/128	キャビネットハンドル	L178/cc128/D30	サテン	FOR01-BS02L-SS	¥2,300	385	/	
	LBUM/192	キャビネットハンドル	L242/cc192/D30	サテン	FOR01-BS02LL-SS	¥2,500	385	/	
	LBUM/256	キャビネットハンドル	L306/cc256/D30	サテン	FOR01-BS02XL-SS	¥2,700	386	/	
	LBP10	キャビネットツマミ	H18/W10/D20	サテン	FOR02-BS01-SS	¥4,000	386	/	
	LBP15	キャビネットツマミ	H24/W15/D25	サテン	FOR02-BS02-SS	¥4,600	386	/	
	LBP20	キャビネットツマミ	H29/W20/D30	サテン	FOR02-BS03-SS	¥5,100	386	/	
Window fittings 窓金物									
	LB-RB LW	窓締まり 左勝手用 (平受付)		サテン	FOR20-BS01-L-SS	¥12,800	360	64	
				ポリッシュ	FOR20-BS01-L-PS	¥12,800	360	64	
	LB-RB RW	窓締まり 右勝手用 (平受付)		サテン	FOR20-BS01-R-SS	¥12,800	360	64	
				ポリッシュ	FOR20-BS01-R-PS	¥12,800	360	64	
	HP-RB	窓締まり用受け (面付タイプ)		サテン	FOR20-HP-SS	¥3,000	360	64	
				ポリッシュ	FOR20-HP-PS	¥3,000	360	64	
	LB305	窓調整器 左右兼用		サテン	FOR21-BS01-SS	¥15,800	360	64	
				ポリッシュ	FOR21-BS01-PS	¥15,800	360	64	









写真	モデル	商品名	サイズ	カラー / 仕上	品番	価格	カタログ掲載頁	
							A	B
Sign plate サインプレート								
0	LBHN100-0	サインプレート「0」	w62×h100	サテン	FOR05-BS1000-SS	¥4,000	379	/
				ポリッシュ	FOR05-BS1000-PS	¥4,000	379	/
1	LBHN100-1	サインプレート「1」	w44×h100	サテン	FOR05-BS1001-SS	¥4,000	380	/
				ポリッシュ	FOR05-BS1001-PS	¥4,000	380	/
2	LBHN100-2	サインプレート「2」	w63×h100	サテン	FOR05-BS1002-SS	¥4,000	380	/
				ポリッシュ	FOR05-BS1002-PS	¥4,000	380	/
3	LBHN100-3	サインプレート「3」	w63×h100	サテン	FOR05-BS1003-SS	¥4,000	380	/
				ポリッシュ	FOR05-BS1003-PS	¥4,000	380	/
4	LBHN100-4	サインプレート「4」	w62×h100	サテン	FOR05-BS1004-SS	¥4,000	380	/
				ポリッシュ	FOR05-BS1004-PS	¥4,000	380	/
5	LBHN100-5	サインプレート「5」	w63×h100	サテン	FOR05-BS1005-SS	¥4,000	380	/
				ポリッシュ	FOR05-BS1005-PS	¥4,000	380	/
6	LBHN100-6	サインプレート「6」	w61×h100	サテン	FOR05-BS1006-SS	¥4,000	380	/
				ポリッシュ	FOR05-BS1006-PS	¥4,000	380	/
7	LBHN100-7	サインプレート「7」	w62×h100	サテン	FOR05-BS1007-SS	¥4,000	381	/
				ポリッシュ	FOR05-BS1007-PS	¥4,000	381	/
8	LBHN100-8	サインプレート「8」	w62×h100	サテン	FOR05-BS1008-SS	¥4,000	381	/
				ポリッシュ	FOR05-BS1008-PS	¥4,000	381	/
9	LBHN100-9	サインプレート「9」	w61×100	サテン	FOR05-BS1009-SS	¥4,000	381	/
				ポリッシュ	FOR05-BS1009-PS	¥4,000	381	/
a	LBHN100-a	サインプレート「a」	w67×h77	サテン	FOR05-BS100A-SS	¥4,000	381	/
				ポリッシュ	FOR05-BS100A-PS	¥4,000	381	/
b	LBHN100-b	サインプレート「b」	w70×h100	サテン	FOR05-BS100B-SS	¥4,000	381	/
				ポリッシュ	FOR05-BS100B-PS	¥4,000	381	/
c	LBHN100-c	サインプレート「c」	w66×h77	サテン	FOR05-BS100C-SS	¥4,000	381	/
				ポリッシュ	FOR05-BS100C-PS	¥4,000	381	/
d	LBHN100-d	サインプレート「d」	w64×100	サテン	FOR05-BS100D-SS	¥4,000	382	/
				ポリッシュ	FOR05-BS100D-PS	¥4,000	382	/
e	LBHN100-e	サインプレート「e」	w69×h78	サテン	FOR05-BS100E-SS	¥4,000	382	/
				ポリッシュ	FOR05-BS100E-PS	¥4,000	382	/
	LBP70A	サインプレート	Φ70	サテン	FOR05-BS70A-SS	¥3,800	388	/
	LBP70B	サインプレート (クローク)	Φ70	サテン	FOR05-BS70B-SS	¥3,800	388	/
	LBP70C	サインプレート (携帯電話使用禁止)	Φ70	サテン	FOR05-BS70C-SS	¥3,800	388	/
	LBP70D	サインプレート (男性)	Φ70	サテン	FOR05-BS70D-SS	¥3,800	388	/
	LBP70E	サインプレート (女性)	Φ70	サテン	FOR05-BS70E-SS	¥3,800	388	/
	LBP70F	サインプレート (カフェ)	Φ70	サテン	FOR05-BS70F-SS	¥3,800	389	/
	LBP70G	サインプレート (矢印)	Φ70	サテン	FOR05-BS70G-SS	¥3,800	389	/
	LBP70H	サインプレート (喫煙)	Φ70	サテン	FOR05-BS70H-SS	¥3,800	389	/
	LBP70I	サインプレート (禁煙)	Φ70	サテン	FOR05-BS70I-SS	¥3,800	389	/





写真	モデル	商品名	サイズ	カラー / 仕上	品番	価格	カタログ掲載頁	
							A	B
	LBP70J	サインプレート (電話)	Φ70	サテン	FOR05-BS70J-SS	¥3,800	389	/
	LBP70K	サインプレート (車椅子)	Φ70	サテン	FOR05-BS70K-SS	¥3,800	389	/
Bell pushes ブザースイッチ								
	LB50	ブザースイッチ	Φ52	サテン	FOR33-BS01-SS	¥6,000	379	/
				ポリッシュ	FOR33-BS01-PS	¥6,000	379	/
	LB51	ブザースイッチ	w32×h62	サテン	FOR33-BS02-SS	¥6,700	379	/
				ポリッシュ	FOR33-BS02-PS	¥6,700	379	/
Letter plate ポスト								
	LB520	ポスト口	w400×h100	サテン	FOR32-BS01-SS	¥23,700	379	63
				ポリッシュ	FOR32-BS01-PS	¥23,700	379	63

写真	モデル	区分	商品名	サイズ	カラー / 仕上	品番	価格	カタログ掲載頁	
								A	B
Lever handle & Knob レバーハンドル・ノブ									
1910L									
	1910LMRR50	A	レバーハンドル (丸座)	193/Φ14	サテンニッケル	FOR10-TL10-C-SN	¥15,500	412	70
					ブライトニッケル	FOR10-TL10-C-BN	¥15,500	412	70
					ブラス	FOR10-TL10-C-BU	¥15,500	412	70
	1910LMRO	A	レバーハンドル (小判座)	193/Φ14	サテンニッケル	FOR10-TL10-K-SN	¥15,500	412	/
					ブライトニッケル	FOR10-TL10-K-BN	¥15,500	412	/
					ブラス	FOR10-TL10-K-BU	¥15,500	412	/
	1910LMRK37	A	レバーハンドル (異形座金)	193/Φ14	サテンニッケル	FOR10-TL10-X-SN	¥15,400	412	/
					ブライトニッケル	FOR10-TL10-X-BN	¥15,400	412	/
					ブラス	FOR10-TL10-X-BU	¥15,400	412	/
	1910LMRV45	A	レバーハンドル (角座)	193/Φ14	サテンニッケル	FOR10-TL10-S-SN	¥15,800	412	/
					ブライトニッケル	FOR10-TL10-S-BN	¥15,800	412	/
					ブラス	FOR10-TL10-S-BU	¥15,800	412	/
	1910LMRL	A	レバーハンドル (異形座金)	193/Φ14	サテンニッケル	FOR10-TL10-H-SN	¥15,200	412	/
					ブライトニッケル	FOR10-TL10-H-BN	¥15,200	412	/
					ブラス	FOR10-TL10-H-BU	¥15,200	412	/
	1910LMRC50	A	レバーハンドル (丸座)	193/Φ14	サテンニッケル	FOR10-TL10-B-SN	¥13,800	412	/
					ブライトニッケル	FOR10-TL10-B-BN	¥13,800	412	/
					ブラス	FOR10-TL10-B-BU	¥13,800	412	/
1910T									
	1910TMRR50	E	T型レバーハンドル (丸座)	186/Φ14	サテンニッケル	FOR10-TLT10-C-SN	¥15,500	413	/
					ブライトニッケル	FOR10-TLT10-C-BN	¥15,500	413	/
					ブラス	FOR10-TLT10-C-BU	¥15,500	413	/
	1910TMRO	E	T型レバーハンドル (小判座)	186/Φ14	サテンニッケル	FOR10-TLT10-K-SN	¥15,500	413	/
					ブライトニッケル	FOR10-TLT10-K-BN	¥15,500	413	/
					ブラス	FOR10-TLT10-K-BU	¥15,500	413	/
	1910TMRK37	E	T型レバーハンドル (異形座金)	186/Φ14	サテンニッケル	FOR10-TLT10-X-SN	¥15,400	413	/
					ブライトニッケル	FOR10-TLT10-X-BN	¥15,400	413	/
					ブラス	FOR10-TLT10-X-BU	¥15,400	413	/
	1910TMRV45	E	T型レバーハンドル (角座)	186/Φ14	サテンニッケル	FOR10-TLT10-S-SN	¥15,800	413	/
					ブライトニッケル	FOR10-TLT10-S-BN	¥15,800	413	/
					ブラス	FOR10-TLT10-S-BU	¥15,800	413	/
	1910TMRL	E	T型レバーハンドル (異形座金)	186/Φ14	サテンニッケル	FOR10-TLT10-H-SN	¥15,200	413	/
					ブライトニッケル	FOR10-TLT10-H-BN	¥15,200	413	/
					ブラス	FOR10-TLT10-H-BU	¥15,200	413	/
	1910TMRC50	E	T型レバーハンドル (丸座)	186/Φ14	サテンニッケル	FOR10-TLT10-B-SN	¥13,800	413	/
					ブライトニッケル	FOR10-TLT10-B-BN	¥13,800	413	/
					ブラス	FOR10-TLT10-B-BU	¥13,800	413	/
1921									
	1921MRR50	A	レバーハンドル (丸座)	1117/Φ15	サテンニッケル	FOR10-TL21-C-SN	¥11,300	414	71
					ブライトニッケル	FOR10-TL21-C-BN	¥11,300	414	71
	1921MRO	A	レバーハンドル (小判座)	1117/Φ15	サテンニッケル	FOR10-TL21-K-SN	¥11,300	414	/
					ブライトニッケル	FOR10-TL21-K-BN	¥11,300	414	/
	1921MRK37	A	レバーハンドル (異形座金)	1117/Φ15	サテンニッケル	FOR10-TL21-X-SN	¥11,100	414	/
					ブライトニッケル	FOR10-TL21-X-BN	¥11,100	414	/
	1921MRV45	A	レバーハンドル (角座)	1117/Φ15	サテンニッケル	FOR10-TL21-S-SN	¥11,600	414	/
					ブライトニッケル	FOR10-TL21-S-BN	¥11,600	414	/

写真	モデル	区分	商品名	サイズ	カラー / 仕上	品番	価格	カタログ掲載頁	
								A	B
	1921MRL	A	レバーハンドル (異形座金)	1117/Φ15	サテンニッケル	FOR10-TL21-H-SN	¥11,000	414	/
					ブライトニッケル	FOR10-TL21-H-BN	¥11,000	414	/
	1921MRC50	A	レバーハンドル (丸座)	1117/Φ15	サテンニッケル	FOR10-TL21-B-SN	¥9,600	414	/
					ブライトニッケル	FOR10-TL21-B-BN	¥9,600	414	/
	1921MPSFC	B	レバーハンドル (長座 / 空錠用)	1117/Φ15	サテンニッケル	FOR10-TL21-L0-SN	¥15,500	415	71
					ブライトニッケル	FOR10-TL21-L0-BN	¥15,500	415	71
	1921MPY	C	レバーハンドル (長座 / 玄関錠用)	1117/Φ15	サテンニッケル	FOR10-TL21-L1-SN	¥15,500	415	71
					ブライトニッケル	FOR10-TL21-L1-BN	¥15,500	415	71
	1921MPWC	D	レバーハンドル (長座 / 間仕切錠用)	1117/Φ15	サテンニッケル	FOR10-TL21-L6-SN	¥20,900	415	71
					ブライトニッケル	FOR10-TL21-L6-BN	¥20,900	415	71
	1921MPOSFC	B	レバーハンドル (長座 / 空錠用)	1117/Φ15	サテンニッケル	FOR10-TL21-M0-SN	¥15,500	415	/
					ブライトニッケル	FOR10-TL21-M0-BN	¥15,500	415	/
	1921MPOY	C	レバーハンドル (長座 / 玄関錠用)	1117/Φ15	サテンニッケル	FOR10-TL21-M1-SN	¥15,500	415	/
					ブライトニッケル	FOR10-TL21-M1-BN	¥15,500	415	/
	1921MPOWC	D	レバーハンドル (長座 / 間仕切錠用)	1117/Φ15	サテンニッケル	FOR10-TL21-M6-SN	¥20,900	415	/
					ブライトニッケル	FOR10-TL21-M6-BN	¥20,900	415	/
1922									
	1922MRR50	A	レバーハンドル (丸座)	1111	サテンニッケル	FOR10-TL22-C-SN	¥14,100	416	72
					ブライトニッケル	FOR10-TL22-C-BN	¥14,100	416	72
					ブラス	FOR10-TL22-C-BU	¥14,100	416	72
	1922MRO	A	レバーハンドル (小判座)	1111	サテンニッケル	FOR10-TL22-K-SN	¥14,100	416	/
					ブライトニッケル	FOR10-TL22-K-BN	¥14,100	416	/
					ブラス	FOR10-TL22-K-BU	¥14,100	416	/
	1922MRK37	A	レバーハンドル (異形座金)	1111	サテンニッケル	FOR10-TL22-X-SN	¥14,000	416	/
					ブライトニッケル	FOR10-TL22-X-BN	¥14,000	416	/
					ブラス	FOR10-TL22-X-BU	¥14,000	416	/
	1922MRV45	A	レバーハンドル (角座)	1111	サテンニッケル	FOR10-TL22-S-SN	¥14,400	416	/
					ブライトニッケル	FOR10-TL22-S-BN	¥14,400	416	/
					ブラス	FOR10-TL22-S-BU	¥14,400	416	/
	1922MRL	A	レバーハンドル (異形座金)	1111	サテンニッケル	FOR10-TL22-H-SN	¥13,800	416	/
					ブライトニッケル	FOR10-TL22-H-BN	¥13,800	416	/
					ブラス	FOR10-TL22-H-BU	¥13,800	416	/
	1922MRC50	A	レバーハンドル (丸座)	1111	サテンニッケル	FOR10-TL22-B-SN	¥12,400	416	/
					ブライトニッケル	FOR10-TL22-B-BN	¥12,400	416	/
					ブラス	FOR10-TL22-B-BU	¥12,400	416	/
	1922MPSFC	B	レバーハンドル (長座 / 空錠用)	1111	サテンニッケル	FOR10-TL22-L0-SN	¥18,300	417	/
					ブライトニッケル	FOR10-TL22-L0-BN	¥18,300	417	/
					ブラス	FOR10-TL22-L0-BU	¥18,300	417	/
	1922MPY	C	レバーハンドル (長座 / 玄関錠用)	1111	サテンニッケル	FOR10-TL22-L1-SN	¥18,300	417	/
					ブライトニッケル	FOR10-TL22-L1-BN	¥18,300	417	/
					ブラス	FOR10-TL22-L1-BU	¥18,300	417	/
	1922MPWC	D	レバーハンドル (長座 / 間仕切錠用)	1111	サテンニッケル	FOR10-TL22-L6-SN	¥23,700	417	/
					ブライトニッケル	FOR10-TL22-L6-BN	¥23,700	417	/
					ブラス	FOR10-TL22-L6-BU	¥23,700	417	/
	1922MPOSFC	B	レバーハンドル (長座 / 空錠用)	1111	サテンニッケル	FOR10-TL22-M0-SN	¥18,300	417	72
					ブライトニッケル	FOR10-TL22-M0-BN	¥18,300	417	72
					ブラス	FOR10-TL22-M0-BU	¥18,300	417	72

写真	モデル	区分	商品名	サイズ	カラー / 仕上	品番	価格	カタログ掲載頁	
								A	B
	1922MPOY	C	レバーハンドル (長座 / 玄関錠用)	L111	サテンニッケル	FOR10-TL22-M1-SN	¥18,300	417	72
					ブライトニッケル	FOR10-TL22-M1-BN	¥18,300	417	72
					ブラス	FOR10-TL22-M1-BU	¥18,300	417	72
	1922MPOWC	D	レバーハンドル (長座 / 間仕切錠用)	L111	サテンニッケル	FOR10-TL22-M6-SN	¥23,700	417	72
					ブライトニッケル	FOR10-TL22-M6-BN	¥23,700	417	72
					ブラス	FOR10-TL22-M6-BU	¥23,700	417	72

1923







	1923MRR50	A	レバーハンドル (丸座)	L105/Φ21	サテンニッケル	FOR10-TL23-C-SN	¥16,600	418	73
					ブライトニッケル	FOR10-TL23-C-BN	¥16,600	418	73
					ブラス	FOR10-TL23-C-BU	¥16,600	418	73
					サテンニッケル / エボニー	FOR10-TL23-C-SNE	¥17,200	418	73
					ブライトニッケル / エボニー	FOR10-TL23-C-BNE	¥17,200	418	73
					ブラス / エボニー	FOR10-TL23-C-BUE	¥17,200	418	73
	1923MRO	A	レバーハンドル (小判座)	L105/Φ21	サテンニッケル	FOR10-TL23-K-SN	¥16,600	418	/
					ブライトニッケル	FOR10-TL23-K-BN	¥16,600	418	/
					ブラス	FOR10-TL23-K-BU	¥16,600	418	/
					サテンニッケル / エボニー	FOR10-TL23-K-SNE	¥17,200	418	/
					ブライトニッケル / エボニー	FOR10-TL23-K-BNE	¥17,200	418	/
					ブラス / エボニー	FOR10-TL23-K-BUE	¥17,200	418	/
	1923MRK37	A	レバーハンドル (異形座金)	L105/Φ21	サテンニッケル	FOR10-TL23-X-SN	¥16,500	418	/
					ブライトニッケル	FOR10-TL23-X-BN	¥16,500	418	/
					ブラス	FOR10-TL23-X-BU	¥16,500	418	/
					サテンニッケル / エボニー	FOR10-TL23-X-SNE	¥17,000	418	/
					ブライトニッケル / エボニー	FOR10-TL23-X-BNE	¥17,000	418	/
					ブラス / エボニー	FOR10-TL23-X-BUE	¥17,000	418	/
	1923MRV45	A	レバーハンドル (角座)	L105/Φ21	サテンニッケル	FOR10-TL23-S-SN	¥16,900	418	/
					ブライトニッケル	FOR10-TL23-S-BN	¥16,900	418	/
					ブラス	FOR10-TL23-S-BU	¥16,900	418	/
					サテンニッケル / エボニー	FOR10-TL23-S-SNE	¥17,500	418	/
					ブライトニッケル / エボニー	FOR10-TL23-S-BNE	¥17,500	418	/
					ブラス / エボニー	FOR10-TL23-S-BUE	¥17,500	418	/
	1923MRI	A	レバーハンドル (異形座金)	L105/Φ21	サテンニッケル	FOR10-TL23-H-SN	¥16,400	418	/
					ブライトニッケル	FOR10-TL23-H-BN	¥16,400	418	/
					ブラス	FOR10-TL23-H-BU	¥16,400	418	/
					サテンニッケル / エボニー	FOR10-TL23-H-SNE	¥16,900	418	/
					ブライトニッケル / エボニー	FOR10-TL23-H-BNE	¥16,900	418	/
					ブラス / エボニー	FOR10-TL23-H-BUE	¥16,900	418	/
	1923MRC50	A	レバーハンドル (丸座)	L105/Φ21	サテンニッケル	FOR10-TL23-B-SN	¥14,900	418	/
					ブライトニッケル	FOR10-TL23-B-BN	¥14,900	418	/
					ブラス	FOR10-TL23-B-BU	¥14,900	418	/
					サテンニッケル / エボニー	FOR10-TL23-B-SNE	¥15,500	418	/
					ブライトニッケル / エボニー	FOR10-TL23-B-BNE	¥15,500	418	/
					ブラス / エボニー	FOR10-TL23-B-BUE	¥15,500	418	/

写真	モデル	区分	商品名	サイズ	カラー / 仕上	品番	価格	カタログ掲載頁	
								A	B
	1923MPSFC	B	レバーハンドル (長座 / 空錠用)	L105/Φ21	サテンニッケル	FOR10-TL23-L0-SN	¥20,900	419	/
					ブライトニッケル	FOR10-TL23-L0-BN	¥20,900	419	/
					ブラス	FOR10-TL23-L0-BU	¥20,900	419	/
					サテンニッケル / エボニー	FOR10-TL23-L0-SNE	¥21,400	419	/
					ブライトニッケル / エボニー	FOR10-TL23-L0-BNE	¥21,400	419	/
					ブラス / エボニー	FOR10-TL23-L0-BUE	¥21,400	419	/
	1923MPY	C	レバーハンドル (長座 / 玄関錠用)	L105/Φ21	サテンニッケル	FOR10-TL23-L1-SN	¥20,900	419	/
					ブライトニッケル	FOR10-TL23-L1-BN	¥20,900	419	/
					ブラス	FOR10-TL23-L1-BU	¥20,900	419	/
					サテンニッケル / エボニー	FOR10-TL23-L1-SNE	¥21,400	419	/
					ブライトニッケル / エボニー	FOR10-TL23-L1-BNE	¥21,400	419	/
					ブラス / エボニー	FOR10-TL23-L1-BUE	¥21,400	419	/
	1923MPWC	D	レバーハンドル (長座 / 間仕切錠用)	L105/Φ21	サテンニッケル	FOR10-TL23-L6-SN	¥26,200	419	/
					ブライトニッケル	FOR10-TL23-L6-BN	¥26,200	419	/
					ブラス	FOR10-TL23-L6-BU	¥26,200	419	/
					サテンニッケル / エボニー	FOR10-TL23-L6-SNE	¥26,800	419	/
					ブライトニッケル / エボニー	FOR10-TL23-L6-BNE	¥26,800	419	/
					ブラス / エボニー	FOR10-TL23-L6-BUE	¥26,800	419	/
	1923MPOSFC	B	レバーハンドル (長座 / 空錠用)	L105/Φ21	サテンニッケル	FOR10-TL23-M0-SN	¥20,900	419	/
					ブライトニッケル	FOR10-TL23-M0-BN	¥20,900	419	/
					ブラス	FOR10-TL23-M0-BU	¥20,900	419	/
					サテンニッケル / エボニー	FOR10-TL23-M0-SNE	¥21,400	419	/
					ブライトニッケル / エボニー	FOR10-TL23-M0-BNE	¥21,400	419	/
					ブラス / エボニー	FOR10-TL23-M0-BUE	¥21,400	419	/
	1923MPOY	C	レバーハンドル (長座 / 玄関錠用)	L105/Φ21	サテンニッケル	FOR10-TL23-M1-SN	¥20,900	419	/
					ブライトニッケル	FOR10-TL23-M1-BN	¥20,900	419	/
					ブラス	FOR10-TL23-M1-BU	¥20,900	419	/
					サテンニッケル / エボニー	FOR10-TL23-M1-SNE	¥21,400	419	/
					ブライトニッケル / エボニー	FOR10-TL23-M1-BNE	¥21,400	419	/
					ブラス / エボニー	FOR10-TL23-M1-BUE	¥21,400	419	/
	1923MPOWC	D	レバーハンドル (長座 / 間仕切錠用)	L105/Φ21	サテンニッケル	FOR10-TL23-M6-SN	¥26,200	419	/
					ブライトニッケル	FOR10-TL23-M6-BN	¥26,200	419	/
					ブラス	FOR10-TL23-M6-BU	¥26,200	419	/
					サテンニッケル / エボニー	FOR10-TL23-M6-SNE	¥26,800	419	/
					ブライトニッケル / エボニー	FOR10-TL23-M6-BNE	¥26,800	419	/
					ブラス / エボニー	FOR10-TL23-M6-BUE	¥26,800	419	/

1924

	1924GRR50	A	レバーハンドル (丸座 / パネ付)	L108/Φ18	サテンニッケル	FOR10-TL24-CG-SN	¥18,400	420	/				
					1924GPSFC	B	レバーハンドル (長座 / パネ付 / 空錠用)	L108/Φ18	サテンニッケル	FOR10-TL24-LG0-SN	¥22,600	420	/
					1924GPY	C	レバーハンドル (長座 / パネ付 / 玄関錠用)	L108/Φ18	サテンニッケル	FOR10-TL24-LG1-SN	¥20,500	420	/
					1924GPWC	D	レバーハンドル (長座 / パネ付 / 間仕切錠用)	L108/Φ18	サテンニッケル	FOR10-TL24-LG6-SN	¥25,800	420	/

1925

	1925MRR50	A	レバーハンドル (丸座)	L105/Φ19	サテンニッケル	FOR10-TL25-C-SN	¥14,100	421	74
					ブライトニッケル	FOR10-TL25-C-BN	¥14,100	421	74
					ブラス	FOR10-TL25-C-BU	¥14,100	421	74















写真	モデル	区分	商品名	サイズ	カラー / 仕上	品番	価格	カタログ掲載頁	
								A	B
	1925MRO	A	レバーハンドル (小判座)	L105/Φ19	サテンニッケル	FOR10-TL25-K-SN	¥14,100	421	/
						FOR10-TL25-K-BN	¥14,100	421	/
						FOR10-TL25-K-BU	¥14,100	421	/
	1925MRK37	A	レバーハンドル (異形座金)	L105/Φ19	サテンニッケル	FOR10-TL25-X-SN	¥14,000	421	/
						FOR10-TL25-X-BN	¥14,000	421	/
						FOR10-TL25-X-BU	¥14,000	421	/
	1925MRV45	A	レバーハンドル (角座)	L105/Φ19	サテンニッケル	FOR10-TL25-S-SN	¥14,400	421	/
						FOR10-TL25-S-BN	¥14,400	421	/
						FOR10-TL25-S-BU	¥14,400	421	/
	1925MRL	A	レバーハンドル (異形座金)	L105/Φ19	サテンニッケル	FOR10-TL25-H-SN	¥13,800	421	/
						FOR10-TL25-H-BN	¥13,800	421	/
						FOR10-TL25-H-BU	¥13,800	421	/
	1925MRC50	A	レバーハンドル (丸座)	L105/Φ19	サテンニッケル	FOR10-TL25-B-SN	¥12,400	421	/
						FOR10-TL25-B-BN	¥12,400	421	/
						FOR10-TL25-B-BU	¥12,400	421	/
	1925MPSFC	B	レバーハンドル (長座 / 空錠用)	L105/Φ19	サテンニッケル	FOR10-TL25-L0-SN	¥18,300	422	/
						FOR10-TL25-L0-BN	¥18,300	422	/
						FOR10-TL25-L0-BU	¥18,300	422	/
	1925MPY	C	レバーハンドル (長座 / 玄関錠用)	L105/Φ19	サテンニッケル	FOR10-TL25-L1-SN	¥18,300	422	/
						FOR10-TL25-L1-BN	¥18,300	422	/
						FOR10-TL25-L1-BU	¥18,300	422	/
	1925MPWC	D	レバーハンドル (長座 / 間仕切錠用)	L105/Φ19	サテンニッケル	FOR10-TL25-L6-SN	¥23,700	422	/
						FOR10-TL25-L6-BN	¥23,700	422	/
						FOR10-TL25-L6-BU	¥23,700	422	/
	1925MPOSFC	B	レバーハンドル (長座 / 空錠用)	L105/Φ19	サテンニッケル	FOR10-TL25-M0-SN	¥18,300	422	/
						FOR10-TL25-M0-BN	¥18,300	422	/
						FOR10-TL25-M0-BU	¥18,300	422	/
	1925MPOY	C	レバーハンドル (長座 / 玄関錠用)	L105/Φ19	サテンニッケル	FOR10-TL25-M1-SN	¥18,300	422	/
						FOR10-TL25-M1-BN	¥18,300	422	/
						FOR10-TL25-M1-BU	¥18,300	422	/
	1925MPOWC	D	レバーハンドル (長座 / 間仕切錠用)	L105/Φ19	サテンニッケル	FOR10-TL25-M6-SN	¥23,700	422	/
						FOR10-TL25-M6-BN	¥23,700	422	/
						FOR10-TL25-M6-BU	¥23,700	422	/
1927									
	1927MRR50	A	レバーハンドル (丸座)	L115	サテンニッケル	FOR10-TL27-C-SN	¥16,400	423	75
						FOR10-TL27-C-BN	¥16,400	423	75
						FOR10-TL27-C-BU	¥16,400	423	75
	1927MRO	A	レバーハンドル (小判座)	L115	サテンニッケル	FOR10-TL27-K-SN	¥16,400	423	/
						FOR10-TL27-K-BN	¥16,400	423	/
						FOR10-TL27-K-BU	¥16,400	423	/
	1927MRK37	A	レバーハンドル (異形座金)	L115	サテンニッケル	FOR10-TL27-X-SN	¥16,200	423	/
						FOR10-TL27-X-BN	¥16,200	423	/
						FOR10-TL27-X-BU	¥16,200	423	/
	1927MRV45	A	レバーハンドル (角座)	L115	サテンニッケル	FOR10-TL27-S-SN	¥16,600	423	/
						FOR10-TL27-S-BN	¥16,600	423	/
						FOR10-TL27-S-BU	¥16,600	423	/
	1927MRL	A	レバーハンドル (異形座金)	L115	サテンニッケル	FOR10-TL27-H-SN	¥16,100	423	/
						FOR10-TL27-H-BN	¥16,100	423	/
						FOR10-TL27-H-BU	¥16,100	423	/













写真	モデル	区分	商品名	サイズ	カラー / 仕上	品番	価格	カタログ掲載頁	
								A	B
	1927MRC50	A	レバーハンドル (丸座)	L115	サテンニッケル	FOR10-TL27-B-SN	¥14,700	423	/
						FOR10-TL27-B-BN	¥14,700	423	/
						FOR10-TL27-B-BU	¥14,700	423	/
	1927MPSFC	B	レバーハンドル (長座 / 空錠用)	L115	サテンニッケル	FOR10-TL27-L0-SN	¥20,600	424	/
						FOR10-TL27-L0-BN	¥20,600	424	/
						FOR10-TL27-L0-BU	¥20,600	424	/
	1927MPY	C	レバーハンドル (長座 / 玄関錠用)	L115	サテンニッケル	FOR10-TL27-L1-SN	¥20,600	424	/
						FOR10-TL27-L1-BN	¥20,600	424	/
						FOR10-TL27-L1-BU	¥20,600	424	/
	1927MPWC	D	レバーハンドル (長座 / 間仕切錠用)	L115	サテンニッケル	FOR10-TL27-L6-SN	¥25,900	424	/
						FOR10-TL27-L6-BN	¥25,900	424	/
						FOR10-TL27-L6-BU	¥25,900	424	/
	1927MPOSFC	B	レバーハンドル (長座 / 空錠用)	L115	サテンニッケル	FOR10-TL27-M0-SN	¥20,600	424	/
						FOR10-TL27-M0-BN	¥20,600	424	/
						FOR10-TL27-M0-BU	¥20,600	424	/
	1927MPOY	C	レバーハンドル (長座 / 玄関錠用)	L115	サテンニッケル	FOR10-TL27-M1-SN	¥20,600	424	/
						FOR10-TL27-M1-BN	¥20,600	424	/
						FOR10-TL27-M1-BU	¥20,600	424	/
	1927MPOWC	D	レバーハンドル (長座 / 間仕切錠用)	L115	サテンニッケル	FOR10-TL27-M6-SN	¥25,900	424	/
						FOR10-TL27-M6-BN	¥25,900	424	/
						FOR10-TL27-M6-BU	¥25,900	424	/
1929									
	1929MRR50	A	レバーハンドル (丸座)	L108	サテンニッケル	FOR10-TL29-C-SN	¥14,100	425	76
						FOR10-TL29-C-BN	¥14,100	425	76
						FOR10-TL29-C-BU	¥14,100	425	76
	1929MRO	A	レバーハンドル (小判座)	L108	サテンニッケル	FOR10-TL29-K-SN	¥14,100	425	/
						FOR10-TL29-K-BN	¥14,100	425	/
						FOR10-TL29-K-BU	¥14,100	425	/
	1929MRK37	A	レバーハンドル (異形座金)	L108	サテンニッケル	FOR10-TL29-X-SN	¥14,000	425	/
						FOR10-TL29-X-BN	¥14,000	425	/
						FOR10-TL29-X-BU	¥14,000	425	/
	1929MRV45	A	レバーハンドル (角座)	L108	サテンニッケル	FOR10-TL29-S-SN	¥14,400	425	/
						FOR10-TL29-S-BN	¥14,400	425	/
						FOR10-TL29-S-BU	¥14,400	425	/
	1929MRL	A	レバーハンドル (異形座金)	L108	サテンニッケル	FOR10-TL29-H-SN	¥13,800	425	/
						FOR10-TL29-H-BN	¥13,800	425	/
						FOR10-TL29-H-BU	¥13,800	425	/
	1929MRC50	A	レバーハンドル (丸座)	L108	サテンニッケル	FOR10-TL29-B-SN	¥12,400	425	/
						FOR10-TL29-B-BN	¥12,400	425	/
						FOR10-TL29-B-BU	¥12,400	425	/
	1929MPSFC	B	レバーハンドル (長座 / 空錠用)	L108	サテンニッケル	FOR10-TL29-L0-SN	¥18,300	426	76
						FOR10-TL29-L0-BN	¥18,300	426	76
						FOR10-TL29-L0-BU	¥18,300	426	76
	1929MPY	C	レバーハンドル (長座 / 玄関錠用)	L108	サテンニッケル	FOR10-TL29-L1-SN	¥18,300	426	76
						FOR10-TL29-L1-BN	¥18,300	426	76
						FOR10-TL29-L1-BU	¥18,300	426	76
	1929MPWC	D	レバーハンドル (長座 / 間仕切錠用)	L108	サテンニッケル	FOR10-TL29-L6-SN	¥23,700	426	76
						FOR10-TL29-L6-BN	¥23,700	426	76
						FOR10-TL29-L6-BU	¥23,700	426	76

写真	モデル	区分	商品名	サイズ	カラー / 仕上	品番	価格	カタログ掲載頁	
								A	B
	1929MPOSFC	B	レバーハンドル (長座 / 空錠用)	L108	サテンニッケル	FOR10-TL29-M0-SN	¥18,300	426	/
					ブライトニッケル	FOR10-TL29-M0-BN	¥18,300	426	/
					ブラス	FOR10-TL29-M0-BU	¥18,300	426	/
	1929MPOY	C	レバーハンドル (長座 / 玄関錠用)	L108	サテンニッケル	FOR10-TL29-M1-SN	¥18,300	426	/
					ブライトニッケル	FOR10-TL29-M1-BN	¥18,300	426	/
					ブラス	FOR10-TL29-M1-BU	¥18,300	426	/
	1929MPOWC	D	レバーハンドル (長座 / 間仕切錠用)	L108	サテンニッケル	FOR10-TL29-M6-SN	¥23,700	426	/
					ブライトニッケル	FOR10-TL29-M6-BN	¥23,700	426	/
					ブラス	FOR10-TL29-M6-BU	¥23,700	426	/

1930







	1930MRR50	A	レバーハンドル (丸座)	L109/Φ21	サテンニッケル	FOR10-TL30-C-SN	¥19,700	427	/
					ブライトニッケル	FOR10-TL30-C-BN	¥19,700	427	/
					ブラス	FOR10-TL30-C-BU	¥19,700	427	/
					サテンニッケル / エボニー	FOR10-TL30-C-SNE	¥20,300	427	/
					ブライトニッケル / エボニー	FOR10-TL30-C-BNE	¥20,300	427	/
					ブラス / エボニー	FOR10-TL30-C-BUE	¥20,300	427	/
	1930MRO	A	レバーハンドル (小判座)	L109/Φ21	サテンニッケル	FOR10-TL30-K-SN	¥19,700	427	/
					ブライトニッケル	FOR10-TL30-K-BN	¥19,700	427	/
					ブラス	FOR10-TL30-K-BU	¥19,700	427	/
					サテンニッケル / エボニー	FOR10-TL30-K-SNE	¥20,300	427	/
					ブライトニッケル / エボニー	FOR10-TL30-K-BNE	¥20,300	427	/
					ブラス / エボニー	FOR10-TL30-K-BUE	¥20,300	427	/
	1930MRK37	A	レバーハンドル (異形座金)	L109/Φ21	サテンニッケル	FOR10-TL30-X-SN	¥19,600	427	/
					ブライトニッケル	FOR10-TL30-X-BN	¥19,600	427	/
					ブラス	FOR10-TL30-X-BU	¥19,600	427	/
					サテンニッケル / エボニー	FOR10-TL30-X-SNE	¥20,100	427	/
					ブライトニッケル / エボニー	FOR10-TL30-X-BNE	¥20,100	427	/
					ブラス / エボニー	FOR10-TL30-X-BUE	¥20,100	427	/
	1930MRV45	A	レバーハンドル (角座)	L109/Φ21	サテンニッケル	FOR10-TL30-S-SN	¥20,000	427	77
					ブライトニッケル	FOR10-TL30-S-BN	¥20,000	427	77
					ブラス	FOR10-TL30-S-BU	¥20,000	427	77
					サテンニッケル / エボニー	FOR10-TL30-S-SNE	¥20,600	427	77
					ブライトニッケル / エボニー	FOR10-TL30-S-BNE	¥20,600	427	77
					ブラス / エボニー	FOR10-TL30-S-BUE	¥20,600	427	77
	1930MRL	A	レバーハンドル (異形座金)	L109/Φ21	サテンニッケル	FOR10-TL30-H-SN	¥19,400	427	/
					ブライトニッケル	FOR10-TL30-H-BN	¥19,400	427	/
					ブラス	FOR10-TL30-H-BU	¥19,400	427	/
					サテンニッケル / エボニー	FOR10-TL30-H-SNE	¥20,000	427	/
					ブライトニッケル / エボニー	FOR10-TL30-H-BNE	¥20,000	427	/
					ブラス / エボニー	FOR10-TL30-H-BUE	¥20,000	427	/
	1930MRC50	A	レバーハンドル (丸座)	L109/Φ21	サテンニッケル	FOR10-TL30-B-SN	¥18,000	427	/
					ブライトニッケル	FOR10-TL30-B-BN	¥18,000	427	/
					ブラス	FOR10-TL30-B-BU	¥18,000	427	/
					サテンニッケル / エボニー	FOR10-TL30-B-SNE	¥18,600	427	/
					ブライトニッケル / エボニー	FOR10-TL30-B-BNE	¥18,600	427	/
					ブラス / エボニー	FOR10-TL30-B-BUE	¥18,600	427	/

写真	モデル	区分	商品名	サイズ	カラー / 仕上	品番	価格	カタログ掲載頁	
								A	B
	1930MPSFC	B	レバーハンドル (長座 / 空錠用)	L109/Φ21	サテンニッケル	FOR10-TL30-L0-SN	¥24,000	429	/
					ブライトニッケル	FOR10-TL30-L0-BN	¥24,000	429	/
					ブラス	FOR10-TL30-L0-BU	¥24,000	429	/
					サテンニッケル / エボニー	FOR10-TL30-L0-SNE	¥24,500	429	/
					ブライトニッケル / エボニー	FOR10-TL30-L0-BNE	¥24,500	429	/
					ブラス / エボニー	FOR10-TL30-L0-BUE	¥24,500	429	/
	1930MPY	C	レバーハンドル (長座 / 玄関錠用)	L109/Φ21	サテンニッケル	FOR10-TL30-L1-SN	¥24,000	429	/
					ブライトニッケル	FOR10-TL30-L1-BN	¥24,000	429	/
					ブラス	FOR10-TL30-L1-BU	¥24,000	429	/
					サテンニッケル / エボニー	FOR10-TL30-L1-SNE	¥24,500	429	/
					ブライトニッケル / エボニー	FOR10-TL30-L1-BNE	¥24,500	429	/
					ブラス / エボニー	FOR10-TL30-L1-BUE	¥24,500	429	/
	1930MPWC	D	レバーハンドル (長座 / 間仕切錠用)	L109/Φ21	サテンニッケル	FOR10-TL30-L6-SN	¥29,300	429	/
					ブライトニッケル	FOR10-TL30-L6-BN	¥29,300	429	/
					ブラス	FOR10-TL30-L6-BU	¥29,300	429	/
					サテンニッケル / エボニー	FOR10-TL30-L6-SNE	¥29,900	429	/
					ブライトニッケル / エボニー	FOR10-TL30-L6-BNE	¥29,900	429	/
					ブラス / エボニー	FOR10-TL30-L6-BUE	¥29,900	429	/
	1930MPOSFC	B	レバーハンドル (長座 / 空錠用)	L109/Φ21	サテンニッケル	FOR10-TL30-M0-SN	¥24,000	429	/
					ブライトニッケル	FOR10-TL30-M0-BN	¥24,000	429	/
					ブラス	FOR10-TL30-M0-BU	¥24,000	429	/
					サテンニッケル / エボニー	FOR10-TL30-M0-SNE	¥24,500	429	/
					ブライトニッケル / エボニー	FOR10-TL30-M0-BNE	¥24,500	429	/
					ブラス / エボニー	FOR10-TL30-M0-BUE	¥24,500	429	/
	1930MPOY	C	レバーハンドル (長座 / 玄関錠用)	L109/Φ21	サテンニッケル	FOR10-TL30-M1-SN	¥24,000	429	/
					ブライトニッケル	FOR10-TL30-M1-BN	¥24,000	429	/
					ブラス	FOR10-TL30-M1-BU	¥24,000	429	/
					サテンニッケル / エボニー	FOR10-TL30-M1-SNE	¥24,500	429	/
					ブライトニッケル / エボニー	FOR10-TL30-M1-BNE	¥24,500	429	/
					ブラス / エボニー	FOR10-TL30-M1-BUE	¥24,500	429	/
	1930MPOWC	D	レバーハンドル (長座 / 間仕切錠用)	L109/Φ21	サテンニッケル	FOR10-TL30-M6-SN	¥29,300	429	/
					ブライトニッケル	FOR10-TL30-M6-BN	¥29,300	429	/
					ブラス	FOR10-TL30-M6-BU	¥29,300	429	/
					サテンニッケル / エボニー	FOR10-TL30-M6-SNE	¥29,900	429	/
					ブライトニッケル / エボニー	FOR10-TL30-M6-BNE	¥29,900	429	/
					ブラス / エボニー	FOR10-TL30-M6-BUE	¥29,900	429	/

1930XL

	1930XLMRR50	A	レバーハンドル (丸座)	L124/Φ21	サテンニッケル / エボニー	FOR10-TL30L-C-SNE	¥23,700	430	/
					ブライトニッケル / エボニー	FOR10-TL30L-C-BNE	¥23,700	430	/
					ブラス / エボニー	FOR10-TL30L-C-BUE	¥23,700	430	/
	1930XLMRO	A	レバーハンドル (小判座)	L124/Φ21	サテンニッケル / エボニー	FOR10-TL30L-K-SNE	¥23,700	430	/
					ブライトニッケル / エボニー	FOR10-TL30L-K-BNE	¥23,700	430	/
					ブラス / エボニー	FOR10-TL30L-K-BUE	¥23,700	430	/
	1930XLMRK37	A	レバーハンドル (異形座金)	L124/Φ21	サテンニッケル / エボニー	FOR10-TL30L-X-SNE	¥23,500	430	/
					ブライトニッケル / エボニー	FOR10-TL30L-X-BNE	¥23,500	430	/
					ブラス / エボニー	FOR10-TL30L-X-BUE	¥23,500	430	/
	1930XLMRV45	A	レバーハンドル (角座)	L124/Φ21	サテンニッケル / エボニー	FOR10-TL30L-S-SNE	¥23,900	430	77
					ブライトニッケル / エボニー	FOR10-TL30L-S-BNE	¥23,900	430	77
					ブラス / エボニー	FOR10-TL30L-S-BUE	¥23,900	430	77













写真	モデル	区分	商品名	サイズ	カラー / 仕上	品番	価格	カタログ掲載頁		
								A	B	
	1930XLMRL	A	レバーハンドル (異形座金)	L124/Φ21		サテンニッケル / エボニー	FOR10-TL30L-H-SNE	¥23,400	430	/
						ブライトニッケル / エボニー	FOR10-TL30L-H-BNE	¥23,400	430	/
						ブラス / エボニー	FOR10-TL30L-H-BUE	¥23,400	430	/
	1930XLMRC50	A	レバーハンドル (丸座)	L124/Φ21		サテンニッケル / エボニー	FOR10-TL30L-B-SNE	¥22,000	430	/
						ブライトニッケル / エボニー	FOR10-TL30L-B-BNE	¥22,000	430	/
						ブラス / エボニー	FOR10-TL30L-B-BUE	¥22,000	430	/
	1930XLMPSFC	B	レバーハンドル (長座 / 空錠用)	L124/Φ21		サテンニッケル / エボニー	FOR10-TL30L-L0-SNE	¥27,900	431	/
						ブライトニッケル / エボニー	FOR10-TL30L-L0-BNE	¥27,900	431	/
						ブラス / エボニー	FOR10-TL30L-L0-BUE	¥27,900	431	/
	1930XIMPY	C	レバーハンドル (長座 / 玄関錠用)	L124/Φ21		サテンニッケル / エボニー	FOR10-TL30L-L1-SNE	¥27,900	431	/
						ブライトニッケル / エボニー	FOR10-TL30L-L1-BNE	¥27,900	431	/
						ブラス / エボニー	FOR10-TL30L-L1-BUE	¥27,900	431	/
	1930XIMPWC	D	レバーハンドル (長座 / 間仕切錠用)	L124/Φ21		サテンニッケル / エボニー	FOR10-TL30L-L6-SNE	¥33,200	431	/
						ブライトニッケル / エボニー	FOR10-TL30L-L6-BNE	¥33,200	431	/
						ブラス / エボニー	FOR10-TL30L-L6-BUE	¥33,200	431	/
	1930XIMPOSFC	B	レバーハンドル (長座 / 空錠用)	L124/Φ21		サテンニッケル / エボニー	FOR10-TL30L-M0-SNE	¥27,900	431	/
						ブライトニッケル / エボニー	FOR10-TL30L-M0-BNE	¥27,900	431	/
						ブラス / エボニー	FOR10-TL30L-M0-BUE	¥27,900	431	/
	1930XIMPYOY	C	レバーハンドル (長座 / 玄関錠用)	L124/Φ21		サテンニッケル / エボニー	FOR10-TL30L-M1-SNE	¥27,900	431	/
						ブライトニッケル / エボニー	FOR10-TL30L-M1-BNE	¥27,900	431	/
						ブラス / エボニー	FOR10-TL30L-M1-BUE	¥27,900	431	/
	1930XIMPPOWC	D	レバーハンドル (長座 / 間仕切錠用)	L124/Φ21		サテンニッケル / エボニー	FOR10-TL30L-M6-SNE	¥33,200	431	/
						ブライトニッケル / エボニー	FOR10-TL30L-M6-BNE	¥33,200	431	/
						ブラス / エボニー	FOR10-TL30L-M6-BUE	¥33,200	431	/

写真	モデル	区分	商品名	サイズ	カラー / 仕上	品番	価格	カタログ掲載頁		
								A	B	
	1931MPWC	D	レバーハンドル (長座 / 間仕切錠用)	L110/Φ22		サテンニッケル / エボニー	FOR10-TL31-L6-SNE	¥26,200	433	/
						ブライトニッケル / エボニー	FOR10-TL31-L6-BNE	¥26,200	433	/
						ブラス / エボニー	FOR10-TL31-L6-BUE	¥26,200	433	/
	1931MPOSFC	B	レバーハンドル (長座 / 空錠用)	L110/Φ22		サテンニッケル / エボニー	FOR10-TL31-M0-SNE	¥20,900	433	/
						ブライトニッケル / エボニー	FOR10-TL31-M0-BNE	¥20,900	433	/
						ブラス / エボニー	FOR10-TL31-M0-BUE	¥20,900	433	/
	1931MPOY	C	レバーハンドル (長座 / 玄関錠用)	L110/Φ22		サテンニッケル / エボニー	FOR10-TL31-M1-SNE	¥20,900	433	/
						ブライトニッケル / エボニー	FOR10-TL31-M1-BNE	¥20,900	433	/
						ブラス / エボニー	FOR10-TL31-M1-BUE	¥20,900	433	/
	1931MPOWC	D	レバーハンドル (長座 / 間仕切錠用)	L110/Φ22		サテンニッケル / エボニー	FOR10-TL31-M6-SNE	¥26,200	433	/
						ブライトニッケル / エボニー	FOR10-TL31-M6-BNE	¥26,200	433	/
						ブラス / エボニー	FOR10-TL31-M6-BUE	¥26,200	433	/

1932

	1932MRR50	A	レバーハンドル (丸座)	L108/Φ19		サテンニッケル / エボニー	FOR10-TL32-C-SNE	¥16,100	435	78
						ブライトニッケル / エボニー	FOR10-TL32-C-BNE	¥16,100	435	78
						ブラス / エボニー	FOR10-TL32-C-BUE	¥16,100	435	78
	1932MRO	A	レバーハンドル (小判座)	L108/Φ19		サテンニッケル / エボニー	FOR10-TL32-K-SNE	¥16,100	435	/
						ブライトニッケル / エボニー	FOR10-TL32-K-BNE	¥16,100	435	/
						ブラス / エボニー	FOR10-TL32-K-BUE	¥16,100	435	/
	1932MRK37	A	レバーハンドル (異形座金)	L108/Φ19		サテンニッケル / エボニー	FOR10-TL32-X-SNE	¥15,900	435	/
						ブライトニッケル / エボニー	FOR10-TL32-X-BNE	¥15,900	435	/
						ブラス / エボニー	FOR10-TL32-X-BUE	¥15,900	435	/
	1932MRV45	A	レバーハンドル (角座)	L108/Φ19		サテンニッケル / エボニー	FOR10-TL32-S-SNE	¥16,400	435	/
						ブライトニッケル / エボニー	FOR10-TL32-S-BNE	¥16,400	435	/
						ブラス / エボニー	FOR10-TL32-S-BUE	¥16,400	435	/
	1932MRL	A	レバーハンドル (異形座金)	L108/Φ19		サテンニッケル / エボニー	FOR10-TL32-H-SNE	¥15,800	435	/
						ブライトニッケル / エボニー	FOR10-TL32-H-BNE	¥15,800	435	/
						ブラス / エボニー	FOR10-TL32-H-BUE	¥15,800	435	/
	1932MRC50	A	レバーハンドル (丸座)	L108/Φ19		サテンニッケル / エボニー	FOR10-TL32-B-SNE	¥14,400	435	/
						ブライトニッケル / エボニー	FOR10-TL32-B-BNE	¥14,400	435	/
						ブラス / エボニー	FOR10-TL32-B-BUE	¥14,400	435	/
	1932MPSFC	B	レバーハンドル (長座 / 空錠用)	L108/Φ19		サテンニッケル / エボニー	FOR10-TL32-L0-SNE	¥20,300	436	/
						ブライトニッケル / エボニー	FOR10-TL32-L0-BNE	¥20,300	436	/
						ブラス / エボニー	FOR10-TL32-L0-BUE	¥20,300	436	/
	1932MPY	C	レバーハンドル (長座 / 玄関錠用)	L108/Φ19		サテンニッケル / エボニー	FOR10-TL32-L1-SNE	¥20,300	436	/
						ブライトニッケル / エボニー	FOR10-TL32-L1-BNE	¥20,300	436	/
						ブラス / エボニー	FOR10-TL32-L1-BUE	¥20,300	436	/
	1932MPWC	D	レバーハンドル (長座 / 間仕切錠用)	L108/Φ19		サテンニッケル / エボニー	FOR10-TL32-L6-SNE	¥25,600	436	/
						ブライトニッケル / エボニー	FOR10-TL32-L6-BNE	¥25,600	436	/
						ブラス / エボニー	FOR10-TL32-L6-BUE	¥25,600	436	/
	1932MPOSFC	B	レバーハンドル (長座 / 空錠用)	L108/Φ19		サテンニッケル / エボニー	FOR10-TL32-M0-SNE	¥20,300	436	78
						ブライトニッケル / エボニー	FOR10-TL32-M0-BNE	¥20,300	436	78
						ブラス / エボニー	FOR10-TL32-M0-BUE	¥20,300	436	78
	1932MPOY	C	レバーハンドル (長座 / 玄関錠用)	L108/Φ19		サテンニッケル / エボニー	FOR10-TL32-M1-SNE	¥20,300	436	78
						ブライトニッケル / エボニー	FOR10-TL32-M1-BNE	¥20,300	436	78
						ブラス / エボニー	FOR10-TL32-M1-BUE	¥20,300	436	78
	1932MPOWC	D	レバーハンドル (長座 / 間仕切錠用)	L108/Φ19		サテンニッケル / エボニー	FOR10-TL32-M6-SNE	¥25,600	436	78
						ブライトニッケル / エボニー	FOR10-TL32-M6-BNE	¥25,600	436	78
						ブラス / エボニー	FOR10-TL32-M6-BUE	¥25,600	436	78





写真	モデル	区分	商品名	サイズ	カラー / 仕上	品番	価格	カタログ掲載頁	
								A	B
1932XL									
	1932XLIGRR50	A	レバーハンドル (丸座 / パネ付)	L124/Φ19	サテンニッケル / エボニー	FOR10-TL32L-CG-SNE	¥22,600	438	79
						FOR10-TL32L-CG-BNE	¥22,600	438	79
1932T									
	1932TMR50	E	T型レバーハンドル (丸座)	196/Φ21	サテンニッケル / エボニー	FOR10-TLT32-C-SNE	¥15,400	439	79
						FOR10-TLT32-C-BNE	¥15,400	439	79
						FOR10-TLT32-C-BUE	¥15,400	439	79
	1932TMRO	E	T型レバーハンドル (小判座)	196/Φ21	サテンニッケル / エボニー	FOR10-TLT32-K-SNE	¥16,100	439	/
						FOR10-TLT32-K-BNE	¥16,100	439	/
						FOR10-TLT32-K-BUE	¥16,100	439	/
	1932TMRK37	E	T型レバーハンドル (異形座金)	196/Φ21	サテンニッケル / エボニー	FOR10-TLT32-X-SNE	¥15,200	439	/
						FOR10-TLT32-X-BNE	¥15,200	439	/
						FOR10-TLT32-X-BUE	¥15,200	439	/
	1932TMRV45	E	T型レバーハンドル (角座)	196/Φ21	サテンニッケル / エボニー	FOR10-TLT32-S-SNE	¥15,600	439	/
						FOR10-TLT32-S-BNE	¥15,600	439	/
						FOR10-TLT32-S-BUE	¥15,600	439	/
	1932TMRL	E	T型レバーハンドル (異形座金)	196/Φ21	サテンニッケル / エボニー	FOR10-TLT32-H-SNE	¥15,100	439	/
						FOR10-TLT32-H-BNE	¥15,100	439	/
						FOR10-TLT32-H-BUE	¥15,100	439	/
	1932TMRC50	E	T型レバーハンドル (丸座)	196/Φ21	サテンニッケル / エボニー	FOR10-TLT32-B-SNE	¥13,700	439	/
						FOR10-TLT32-B-BNE	¥13,700	439	/
						FOR10-TLT32-B-BUE	¥13,700	439	/
1934									
	1934MRR50	A	レバーハンドル (丸座)	L115/Φ23	サテンニッケル / エボニー	FOR10-TL34-C-SNE	¥16,100	440	80
						FOR10-TL34-C-BNE	¥16,100	440	80
						FOR10-TL34-C-BUE	¥16,100	440	80
	1934MRO	A	レバーハンドル (小判座)	L115/Φ23	サテンニッケル / エボニー	FOR10-TL34-K-SNE	¥16,100	440	/
						FOR10-TL34-K-BNE	¥16,100	440	/
						FOR10-TL34-K-BUE	¥16,100	440	/
	1934MRK37	A	レバーハンドル (異形座金)	L115/Φ23	サテンニッケル / エボニー	FOR10-TL34-X-SNE	¥15,900	440	80
						FOR10-TL34-X-BNE	¥15,900	440	80
						FOR10-TL34-X-BUE	¥15,900	440	80
	1934MRV45	A	レバーハンドル (角座)	L115/Φ23	サテンニッケル / エボニー	FOR10-TL34-S-SNE	¥16,400	440	/
						FOR10-TL34-S-BNE	¥16,400	440	/
						FOR10-TL34-S-BUE	¥16,400	440	/
	1934MRL	A	レバーハンドル (異形座金)	L115/Φ23	サテンニッケル / エボニー	FOR10-TL34-H-SNE	¥15,800	440	/
						FOR10-TL34-H-BNE	¥15,800	440	/
						FOR10-TL34-H-BUE	¥15,800	440	/
	1934MRC50	A	レバーハンドル (丸座)	L115/Φ23	サテンニッケル / エボニー	FOR10-TL34-B-SNE	¥14,400	440	/
						FOR10-TL34-B-BNE	¥14,400	440	/
						FOR10-TL34-B-BUE	¥14,400	440	/
	1934MPSFC	B	レバーハンドル (長座 / 空錠用)	L115/Φ23	サテンニッケル / エボニー	FOR10-TL34-L0-SNE	¥20,300	441	/
						FOR10-TL34-L0-BNE	¥20,300	441	/
						FOR10-TL34-L0-BUE	¥20,300	441	/
	1934MPY	C	レバーハンドル (長座 / 玄関錠用)	L115/Φ23	サテンニッケル / エボニー	FOR10-TL34-L1-SNE	¥20,300	441	/
						FOR10-TL34-L1-BNE	¥20,300	441	/
						FOR10-TL34-L1-BUE	¥20,300	441	/

















写真	モデル	区分	商品名	サイズ	カラー / 仕上	品番	価格	カタログ掲載頁	
								A	B
	1934MPWC	D	レバーハンドル (長座 / 間仕切錠用)	L115/Φ23	サテンニッケル / エボニー	FOR10-TL34-L6-SNE	¥25,600	441	/
						FOR10-TL34-L6-BNE	¥25,600	441	/
						FOR10-TL34-L6-BUE	¥25,600	441	/
	1934MPOSFC	B	レバーハンドル (長座 / 空錠用)	L115/Φ23	サテンニッケル / エボニー	FOR10-TL34-M0-SNE	¥20,300	441	80
						FOR10-TL34-M0-BNE	¥20,300	441	80
						FOR10-TL34-M0-BUE	¥20,300	441	80
	1934MPOY	C	レバーハンドル (長座 / 玄関錠用)	L115/Φ23	サテンニッケル / エボニー	FOR10-TL34-M1-SNE	¥20,300	441	80
						FOR10-TL34-M1-BNE	¥20,300	441	80
						FOR10-TL34-M1-BUE	¥20,300	441	80
	1934MPOWC	D	レバーハンドル (長座 / 間仕切錠用)	L115/Φ23	サテンニッケル / エボニー	FOR10-TL34-M6-SNE	¥25,600	441	80
						FOR10-TL34-M6-BNE	¥25,600	441	80
						FOR10-TL34-M6-BUE	¥25,600	441	80
1935									
	1935MRR50	A	レバーハンドル (丸座)	L117	サテンニッケル	FOR10-TL35-C-SN	¥17,500	443	81
						FOR10-TL35-C-BN	¥17,500	443	81
						FOR10-TL35-C-BU	¥17,500	443	81
	1935MRO	A	レバーハンドル (小判座)	L117	サテンニッケル	FOR10-TL35-K-SN	¥17,500	443	/
						FOR10-TL35-K-BN	¥17,500	443	/
						FOR10-TL35-K-BU	¥17,500	443	/
	1935MRK37	A	レバーハンドル (異形座金)	L117	サテンニッケル	FOR10-TL35-X-SN	¥17,400	443	/
						FOR10-TL35-X-BN	¥17,400	443	/
						FOR10-TL35-X-BU	¥17,400	443	/
	1935MRV45	A	レバーハンドル (角座)	L117	サテンニッケル	FOR10-TL35-S-SN	¥17,800	443	/
						FOR10-TL35-S-BN	¥17,800	443	/
						FOR10-TL35-S-BU	¥17,800	443	/
	1935MRL	A	レバーハンドル (異形座金)	L117	サテンニッケル	FOR10-TL35-H-SN	¥17,200	443	/
						FOR10-TL35-H-BN	¥17,200	443	/
						FOR10-TL35-H-BU	¥17,200	443	/
	1935MRC50	A	レバーハンドル (丸座)	L117	サテンニッケル	FOR10-TL35-B-SN	¥15,800	443	/
						FOR10-TL35-B-BN	¥15,800	443	/
						FOR10-TL35-B-BU	¥15,800	443	/
	1935MPSFC	B	レバーハンドル (長座 / 空錠用)	L117	サテンニッケル	FOR10-TL35-L0-SN	¥21,800	445	81
						FOR10-TL35-L0-BN	¥21,800	445	81
						FOR10-TL35-L0-BU	¥21,800	445	81
	1935MPY	C	レバーハンドル (長座 / 玄関錠用)	L117	サテンニッケル	FOR10-TL35-L1-SN	¥21,800	445	81
						FOR10-TL35-L1-BN	¥21,800	445	81
						FOR10-TL35-L1-BU	¥21,800	445	81
	1935MPWC	D	レバーハンドル (長座 / 間仕切錠用)	L117	サテンニッケル	FOR10-TL35-L6-SN	¥27,100	445	81
						FOR10-TL35-L6-BN	¥27,100	445	81
						FOR10-TL35-L6-BU	¥27,100	445	81
	1935MPOSFC	B	レバーハンドル (長座 / 空錠用)	L117	サテンニッケル	FOR10-TL35-M0-SN	¥21,800	445	/
						FOR10-TL35-M0-BN	¥21,800	445	/
						FOR10-TL35-M0-BU	¥21,800	445	/
	1935MPOY	C	レバーハンドル (長座 / 玄関錠用)	L117	サテンニッケル	FOR10-TL35-M1-SN	¥21,800	445	/
						FOR10-TL35-M1-BN	¥21,800	445	/
						FOR10-TL35-M1-BU	¥21,800	445	/
	1935MPOWC	D	レバーハンドル (長座 / 間仕切錠用)	L117	サテンニッケル	FOR10-TL35-M6-SN	¥27,100	445	/
						FOR10-TL35-M6-BN	¥27,100	445	/
						FOR10-TL35-M6-BU	¥27,100	445	/



写真	モデル	区分	商品名	サイズ	カラー / 仕上	品番	価格	カタログ掲載頁		
								A	B	
1936L										
	1936LGRV	A	レバーハンドル (角座 / パネ付)	□13		サテンニッケル	FOR10-TL36-SG-SN	¥17,100	447	/
						ブライトニッケル	FOR10-TL36-SG-BN	¥17,100	447	/
						ブラス	FOR10-TL36-SG-BU	¥17,100	447	/
1936T										
	1936TGRV	E	T型レバーハンドル (角座 / パネ付)	l85/□13		サテンニッケル	FOR10-TL36-SG-SN	¥18,400	448	/
						ブライトニッケル	FOR10-TL36-SG-BN	¥18,400	448	/
						ブラス	FOR10-TL36-SG-BU	¥18,400	448	/
1938										
	1938MRR50	A	レバーハンドル (丸座)	l113		サテンニッケル	FOR10-TL38-C-SN	¥14,100	449	82
						ブライトニッケル	FOR10-TL38-C-BN	¥14,100	449	82
						ブラス	FOR10-TL38-C-BU	¥14,100	449	82
	1938MRO	A	レバーハンドル (小判座)	l113		サテンニッケル	FOR10-TL38-K-SN	¥14,100	449	/
						ブライトニッケル	FOR10-TL38-K-BN	¥14,100	449	/
						ブラス	FOR10-TL38-K-BU	¥14,100	449	/
	1938MRK37	A	レバーハンドル (異形座金)	l113		サテンニッケル	FOR10-TL38-X-SN	¥14,000	449	/
						ブライトニッケル	FOR10-TL38-X-BN	¥14,000	449	/
						ブラス	FOR10-TL38-X-BU	¥14,000	449	/
	1938MRV45	A	レバーハンドル (角座)	l113		サテンニッケル	FOR10-TL38-S-SN	¥14,400	449	/
						ブライトニッケル	FOR10-TL38-S-BN	¥14,400	449	/
						ブラス	FOR10-TL38-S-BU	¥14,400	449	/
	1938MRL	A	レバーハンドル (異形座金)	l113		サテンニッケル	FOR10-TL38-H-SN	¥13,800	449	/
						ブライトニッケル	FOR10-TL38-H-BN	¥13,800	449	/
						ブラス	FOR10-TL38-H-BU	¥13,800	449	/
	1938MRC50	A	レバーハンドル (丸座)	l113		サテンニッケル	FOR10-TL38-B-SN	¥12,400	449	/
						ブライトニッケル	FOR10-TL38-B-BN	¥12,400	449	/
						ブラス	FOR10-TL38-B-BU	¥12,400	449	/
	1938MPSFC	B	レバーハンドル (長座 / 空錠用)	l113		サテンニッケル	FOR10-TL38-L0-SN	¥18,300	451	82
						ブライトニッケル	FOR10-TL38-L0-BN	¥18,300	451	82
						ブラス	FOR10-TL38-L0-BU	¥18,300	451	82
	1938MPY	C	レバーハンドル (長座 / 玄関錠用)	l113		サテンニッケル	FOR10-TL38-L1-SN	¥18,300	451	82
						ブライトニッケル	FOR10-TL38-L1-BN	¥18,300	451	82
						ブラス	FOR10-TL38-L1-BU	¥18,300	451	82
	1938MPWC	D	レバーハンドル (長座 / 間仕切錠用)	l113		サテンニッケル	FOR10-TL38-L6-SN	¥23,700	451	82
						ブライトニッケル	FOR10-TL38-L6-BN	¥23,700	451	82
						ブラス	FOR10-TL38-L6-BU	¥23,700	451	82
	1938MPOSFC	B	レバーハンドル (長座 / 空錠用)	l113		サテンニッケル	FOR10-TL38-M0-SN	¥18,300	451	/
						ブライトニッケル	FOR10-TL38-M0-BN	¥18,300	451	/
						ブラス	FOR10-TL38-M0-BU	¥18,300	451	/
	1938MPOY	C	レバーハンドル (長座 / 玄関錠用)	l113		サテンニッケル	FOR10-TL38-M1-SN	¥18,300	451	/
						ブライトニッケル	FOR10-TL38-M1-BN	¥18,300	451	/
						ブラス	FOR10-TL38-M1-BU	¥18,300	451	/
	1938MPOWC	D	レバーハンドル (長座 / 間仕切錠用)	l113		サテンニッケル	FOR10-TL38-M6-SN	¥23,700	451	/
						ブライトニッケル	FOR10-TL38-M6-BN	¥23,700	451	/
						ブラス	FOR10-TL38-M6-BU	¥23,700	451	/















写真	モデル	区分	商品名	サイズ	カラー / 仕上	品番	価格	カタログ掲載頁		
								A	B	
1948										
	1948MRR50	A	レバーハンドル (丸座)	l106		サテンニッケル	FOR10-TL48-C-SN	¥14,100	454	83
						ブライトニッケル	FOR10-TL48-C-BN	¥14,100	454	83
						ブラス	FOR10-TL48-C-BU	¥14,100	454	83
	1948MRO	A	レバーハンドル (小判座)	l106		サテンニッケル	FOR10-TL48-K-SN	¥14,100	454	/
						ブライトニッケル	FOR10-TL48-K-BN	¥14,100	454	/
						ブラス	FOR10-TL48-K-BU	¥14,100	454	/
	1948MRK37	A	レバーハンドル (異形座金)	l106		サテンニッケル	FOR10-TL48-X-SN	¥13,800	454	/
						ブライトニッケル	FOR10-TL48-X-BN	¥13,800	454	/
						ブラス	FOR10-TL48-X-BU	¥13,800	454	/
	1948MRV45	A	レバーハンドル (角座)	l106		サテンニッケル	FOR10-TL48-S-SN	¥14,400	454	/
						ブライトニッケル	FOR10-TL48-S-BN	¥14,400	454	/
						ブラス	FOR10-TL48-S-BU	¥14,400	454	/
	1948MRL	A	レバーハンドル (異形座金)	l106		サテンニッケル	FOR10-TL48-H-SN	¥13,800	454	83
						ブライトニッケル	FOR10-TL48-H-BN	¥13,800	454	83
						ブラス	FOR10-TL48-H-BU	¥13,800	454	83
	1948MRC50	A	レバーハンドル (丸座)	l106		サテンニッケル	FOR10-TL48-B-SN	¥12,400	454	/
						ブライトニッケル	FOR10-TL48-B-BN	¥12,400	454	/
						ブラス	FOR10-TL48-B-BU	¥12,400	454	/
	1948MPSFC	B	レバーハンドル (長座 / 空錠用)	l106		サテンニッケル	FOR10-TL48-L0-SN	¥18,300	455	/
						ブライトニッケル	FOR10-TL48-L0-BN	¥18,300	455	/
						ブラス	FOR10-TL48-L0-BU	¥18,300	455	/
	1948MPY	C	レバーハンドル (長座 / 玄関錠用)	l106		サテンニッケル	FOR10-TL48-L1-SN	¥18,300	455	/
						ブライトニッケル	FOR10-TL48-L1-BN	¥18,300	455	/
						ブラス	FOR10-TL48-L1-BU	¥18,300	455	/
	1948MPWC	D	レバーハンドル (長座 / 間仕切錠用)	l106		サテンニッケル	FOR10-TL48-L6-SN	¥23,700	455	/
						ブライトニッケル	FOR10-TL48-L6-BN	¥23,700	455	/
						ブラス	FOR10-TL48-L6-BU	¥23,700	455	/
	1948MPOSFC	B	レバーハンドル (長座 / 空錠用)	l106		サテンニッケル	FOR10-TL48-M0-SN	¥18,300	455	/
						ブライトニッケル	FOR10-TL48-M0-BN	¥18,300	455	/
						ブラス	FOR10-TL48-M0-BU	¥18,300	455	/
	1948MPOY	C	レバーハンドル (長座 / 玄関錠用)	l106		サテンニッケル	FOR10-TL48-M1-SN	¥18,300	455	/
						ブライトニッケル	FOR10-TL48-M1-BN	¥18,300	455	/
						ブラス	FOR10-TL48-M1-BU	¥18,300	455	/
	1948MPOWC	D	レバーハンドル (長座 / 間仕切錠用)	l106		サテンニッケル	FOR10-TL48-M6-SN	¥23,700	455	/
						ブライトニッケル	FOR10-TL48-M6-BN	¥23,700	455	/
						ブラス	FOR10-TL48-M6-BU	¥23,700	455	/
1949										
	1949MRR50	E	ノブ (錠ケース用)	Φ50/D61		サテンニッケル	FOR10-TL49PD-C-SN	¥18,900	456	83
						ブライトニッケル	FOR10-TL49PD-C-BN	¥18,900	456	83
						ブラス	FOR10-TL49PD-C-BU	¥18,900	456	83
1952										
	1952GRR50	A	レバーハンドル (丸座 / パネ付)	Φ22		サテンニッケル / エボニー	FOR10-TL52-CG-SNE	¥25,100	458	/
						ブライトニッケル / エボニー	FOR10-TL52-CG-BNE	¥25,100	458	/

写真	モデル	区分	商品名	サイズ	カラー / 仕上	品番	価格	カタログ掲載頁	
								A	B
	MSYK37	F	シリンダーエスカッション	w37×h44/14	サテンニッケル	FOR13-TL01X-SN	¥2,200	460	84
					ブライトニッケル	FOR13-TL01X-BN	¥2,200	460	84
					※表示価格は1枚の価格です。内外でご利用の場合は2枚が必要です。		ブラス	FOR13-TL01X-BU	¥2,200
	MSYV45	F	シリンダーエスカッション	w45×h45/h2	サテンニッケル	FOR13-TL01S-SN	¥2,400	460	84
					ブライトニッケル	FOR13-TL01S-BN	¥2,400	460	84
					※表示価格は1枚の価格です。内外でご利用の場合は2枚が必要です。		ブラス	FOR13-TL01S-BU	¥2,400
	MYC50	F	シリンダーエスカッション	Φ50/17	サテンニッケル	FOR13-TL02C-SN	¥1,400	460	84
					ブライトニッケル	FOR13-TL02C-BN	¥1,400	460	84
					※表示価格は1枚の価格です。内外でご利用の場合は2枚が必要です。		ブラス	FOR13-TL02C-BU	¥1,400
	MSY50	F	シリンダーエスカッション	Φ50/12	サテンニッケル	FOR13-TL01C-SN	¥2,200	461	84
					ブライトニッケル	FOR13-TL01C-BN	¥2,200	461	84
					※表示価格は1枚の価格です。内外でご利用の場合は2枚が必要です。		ブラス	FOR13-TL01C-BU	¥2,200
	GRR-VBWC	G	サムターン / 表示付非常開装置	Φ50/13	サテンニッケル	FOR16-TL01C-SN	¥11,300	462	84
					ブライトニッケル	FOR16-TL01C-BN	¥11,300	462	84
							ブラス	FOR16-TL01C-BU	¥11,300
	GRV-VBWC	G	サムターン / 表示付非常開装置	w38×h38/12	サテンニッケル	FOR16-TL01S-SN	¥11,500	462	84
					ブライトニッケル	FOR16-TL01S-BN	¥11,500	462	84
							ブラス	FOR16-TL01S-BU	¥11,500
	MRK37MWC	G	サムターン / 非常開装置	w37×h37/14	サテンニッケル	FOR16-TL01X-SN	¥9,700	462	85
					ブライトニッケル	FOR16-TL01X-BN	¥9,700	462	85
							ブラス	FOR16-TL01X-BU	¥9,700
	MRLMWC	G	サムターン / 非常開装置	w33×d57/14	サテンニッケル	FOR16-TL01H-SN	¥9,600	462	85
					ブライトニッケル	FOR16-TL01H-BN	¥9,600	462	85
							ブラス	FOR16-TL01H-BU	¥9,600
	MRV45MWC	G	サムターン / 非常開装置	w45×h45/12	サテンニッケル	FOR16-TL02S-SN	¥10,200	463	85
					ブライトニッケル	FOR16-TL02S-BN	¥10,200	463	85
							ブラス	FOR16-TL02S-BU	¥10,200
	MRR50MWC	G	サムターン / 非常開装置	Φ50/12	サテンニッケル	FOR16-TL03C-SN	¥9,900	463	85
					ブライトニッケル	FOR16-TL03C-BN	¥9,900	463	85
							ブラス	FOR16-TL03C-BU	¥9,900

写真	モデル	区分	商品名	サイズ	カラー / 仕上	品番	価格	カタログ掲載頁			
								A	B		
Door handle & Door knob ドアハンドル・ドアノブ (固定)											
	CD55V	H	ドアノブ (片面固定タイプ)	Φ70/D70	PVD サテンニッケル	FOR11-TL55V-KSN	¥16,400	480	86		
					ブライトニッケル	FOR11-TL55V-KBN	¥16,400	480	86		
					※表示価格は1枚の価格です。内外でご利用の場合は2枚が必要です。		ブラス	FOR11-TL55V-KBU	¥16,400	480	86
	F507	H	ドアノブ (片面固定タイプ)	Φ62/D70	PVD サテンニッケル	FOR11-TL507V-KSN	¥18,900	480	86		
					ブライトニッケル	FOR11-TL507V-KBN	¥18,900	480	86		
					※表示価格は1枚の価格です。内外でご利用の場合は2枚が必要です。		ブラス	FOR11-TL507V-KBU	¥11,300	480	86
		H	ドアノブ (両面固定タイプ)	Φ62/D70	PVD サテンニッケル	FOR11-TL507V2-KSN	¥37,700	480	86		
					ブライトニッケル	FOR11-TL507V2-KBN	¥37,700	480	86		
					※表示価格は1枚の価格です。内外でご利用の場合は2枚が必要です。		ブラス	FOR11-TL507V2-KBU	¥22,500	480	86
	F788A	H	ドアノブ (片面固定タイプ)	Φ70/D94	PVD サテンニッケル	FOR11-TL788VL-KSN	¥19,200	480	86		
					ブライトニッケル	FOR11-TL788VL-KBN	¥19,200	480	86		
					※表示価格は1枚の価格です。内外でご利用の場合は2枚が必要です。		ブラス	FOR11-TL788VL-KBU	¥12,300	480	86
	F788B	H	ドアノブ (片面固定タイプ)	Φ60/D84	PVD サテンニッケル	FOR11-TL788VM-KSN	¥20,600	480	86		
					ブライトニッケル	FOR11-TL788VM-KBN	¥20,600	480	86		
					※表示価格は1枚の価格です。内外でご利用の場合は2枚が必要です。		ブラス	FOR11-TL788VM-KBU	¥11,600	480	86
	F788C	H	ドアノブ (片面固定タイプ)	Φ50/D70	PVD サテンニッケル	FOR11-TL788VS-KSN	¥18,900	480	86		
					ブライトニッケル	FOR11-TL788VS-KBN	¥18,900	480	86		
					※表示価格は1枚の価格です。内外でご利用の場合は2枚が必要です。		ブラス	FOR11-TL788VS-KBU	¥8,200	480	86
	TD60V	H	ドアノブ (片面固定タイプ)	□60/W75	PVD サテンニッケル	FOR11-TL60V-KSN	¥27,600	480	/		
					ブライトニッケル	FOR11-TL60V-KBN	¥27,600	480	/		
					※表示価格は1枚の価格です。内外でご利用の場合は2枚が必要です。		ブラス	FOR11-TL60V-KBU	¥21,700	480	/
	TD62V	H	ドアノブ (片面固定タイプ)	Φ50/W85/D74	PVD サテンニッケル	FOR11-TL62V-KSN	¥21,700	481	86		
					ブライトニッケル	FOR11-TL62V-KBN	¥16,800	481	86		
					※表示価格は1枚の価格です。内外でご利用の場合は2枚が必要です。		ブラス	FOR11-TL62V-KBU	¥16,800	481	86
	MRK50	H	ドアノブ (片面固定タイプ)	Φ50/D61	サテンニッケル	FOR11-TL12A-SN	¥12,100	499	/		
					ブライトニッケル	FOR11-TL12A-BN	¥12,100	499	/		
					※表示価格は1枚の価格です。内外でご利用の場合は2枚が必要です。		ブラス	FOR11-TL12A-BU	¥12,100	499	/
	MRKG50		ガラスドア用ノブ (両面固定タイプ)	Φ50/D62	サテンニッケル	FOR11-TL12G-SN	¥18,600	500	/		
					ブライトニッケル	FOR11-TL12G-BN	¥18,600	500	/		
					※表示価格は1枚の価格です。内外でご利用の場合は2枚が必要です。		ブラス	FOR11-TL12G-BU	¥18,600	500	/
	MG1910L	H	ドアハンドル (片面用直止めタイプ 木製用ビス付)	l334/cc296/Φ14/D50	サテンニッケル	FOR31-TL10-SN	¥17,800	491	87		
					ブライトニッケル	FOR31-TL10-BN	¥17,800	491	87		
					※表示価格は1枚の価格です。内外でご利用の場合は2枚が必要です。		ブラス	FOR31-TL10-BU	¥17,800	491	87
	MG1910T	H	ドアハンドル (片面用直止めタイプ 木製用ビス付)	l350/cc300/Φ14/D50	サテンニッケル	FOR31-TLT10-SN	¥17,800	491	87		
					ブライトニッケル	FOR31-TLT10-BN	¥17,800	491	87		
					※表示価格は1枚の価格です。内外でご利用の場合は2枚が必要です。		ブラス	FOR31-TLT10-BU	¥17,800	491	87
	MG1923A	H	ドアハンドル (片面用直止めタイプ 木製用ビス付)	l328/cc290/Φ20/D50	サテンニッケル	FOR31-TL23L-SN	¥27,000	491	87		
					ブライトニッケル	FOR31-TL23L-BN	¥27,000	491	87		
					※表示価格は1枚の価格です。内外でご利用の場合は2枚が必要です。		ブラス	FOR31-TL23L-BU	¥27,000	491	87
					※表示価格は1枚の価格です。内外でご利用の場合は2枚が必要です。		サテンニッケル / エボニー	FOR31-TL23L-SNE	¥33,500	491	87
					※表示価格は1枚の価格です。内外でご利用の場合は2枚が必要です。		ブライトニッケル / エボニー	FOR31-TL23L-BNE	¥33,500	491	87
					※表示価格は1枚の価格です。内外でご利用の場合は2枚が必要です。		ブラス / エボニー	FOR31-TL23L-BUE	¥33,500	491	87
	MG1923B	H	ドアハンドル (片面用直止めタイプ 木製用ビス付)	l154/cc116/Φ21/D50	サテンニッケル	FOR31-TL23-SN	¥19,400	491	/		
					ブライトニッケル	FOR31-TL23-BN	¥19,400	491	/		
					※表示価格は1枚の価格です。内外でご利用の場合は2枚が必要です。		ブラス	FOR31-TL23-BU	¥19,400	491	/
					※表示価格は1枚の価格です。内外でご利用の場合は2枚が必要です。		サテンニッケル / エボニー	FOR31-TL23-SNE	¥23,300	491	/
					※表示価格は1枚の価格です。内外でご利用の場合は2枚が必要です。		ブライトニッケル / エボニー	FOR31-TL23-BNE	¥23,300	491	/
					※表示価格は1枚の価格です。内外でご利用の場合は2枚が必要です。		ブラス / エボニー	FOR31-TL23-BUE	¥23,300	491	/

写真	モデル	区分	商品名	サイズ	カラー / 仕上	品番	価格	カタログ掲載頁	
								A	B
	MG1929	H	ドアハンドル (片面用直止めタイプ 木製用ビス付)	L253/cc213/D55	サテンニッケル	FOR31-TL29-SN	¥23,300	491	87
					ブライトニッケル	FOR31-TL29-BN	¥23,300	491	87
					ブラス	FOR31-TL29-BU	¥23,300	491	87
	MG1930A	H	ドアハンドル (片面用直止めタイプ 木製用ビス付)	L345/cc300/D62	サテンニッケル	FOR31-TL30L-SN	¥36,000	491	87
					ブライトニッケル	FOR31-TL30L-BN	¥36,000	491	87
					ブラス	FOR31-TL30L-BU	¥36,000	491	87
					サテンニッケル / エボニー	FOR31-TL30L-SNE	¥43,200	491	87
					ブライトニッケル / エボニー	FOR31-TL30L-BNE	¥43,200	491	87
					ブラス / エボニー	FOR31-TL30L-BUE	¥43,200	491	87
	MG1930B	H	ドアハンドル (片面用直止めタイプ 木製用ビス付)	L170/cc125/D62	サテンニッケル	FOR31-TL30-SN	¥21,400	492	/
					ブライトニッケル	FOR31-TL30-BN	¥21,400	492	/
					ブラス	FOR31-TL30-BU	¥21,400	492	/
					サテンニッケル / エボニー	FOR31-TL30-SNE	¥27,400	492	/
					ブライトニッケル / エボニー	FOR31-TL30-BNE	¥27,400	492	/
					ブラス / エボニー	FOR31-TL30-BUE	¥27,400	492	/
	MG1932A	H	ドアハンドル (片面用直止めタイプ 木製用ビス付)	L304/cc266/D52	サテンニッケル / エボニー	FOR31-TL32L-SNE	¥33,500	492	87
					ブライトニッケル / エボニー	FOR31-TL32L-BNE	¥33,500	492	87
					ブラス / エボニー	FOR31-TL32L-BUE	¥33,500	492	87
	MG1932B	H	ドアハンドル (片面用直止めタイプ 木製用ビス付)	L244/cc206/D52	サテンニッケル / エボニー	FOR31-TL32M-SNE	¥21,700	492	/
					ブライトニッケル / エボニー	FOR31-TL32M-BNE	¥21,700	492	/
					ブラス / エボニー	FOR31-TL32M-BUE	¥21,700	492	/
	MG1932C	H	ドアハンドル (片面用直止めタイプ 木製用ビス付)	L150/cc112/D49	サテンニッケル / エボニー	FOR31-TL32-SNE	¥16,800	492	/
					ブライトニッケル / エボニー	FOR31-TL32-BNE	¥16,800	492	/
					ブラス / エボニー	FOR31-TL32-BUE	¥16,800	492	/
	MG1934C	H	ドアハンドル (片面用直止めタイプ 木製用ビス付)	L169/cc130/D59	サテンニッケル / エボニー	FOR31-TL34-SNE	¥20,600	492	/
					ブライトニッケル / エボニー	FOR31-TL34-BNE	¥20,600	492	/
					ブラス / エボニー	FOR31-TL34-BUE	¥20,600	492	/
	MG1938	H	ドアハンドル (片面用直止めタイプ 木製用ビス付)	L251/cc213/D56	サテンニッケル	FOR31-TL38-SN	¥23,300	492	87
					ブライトニッケル	FOR31-TL38-BN	¥23,300	492	87
					ブラス	FOR31-TL38-BU	¥23,300	492	87
	MG1953	H	ドアハンドル (片面用直止めタイプ 木製用ビス付)	L180/D42	サテンニッケル	FOR31-TL53-SN	¥8,200	493	87
					ブライトニッケル	FOR31-TL53-BN	¥8,200	493	87
					ブラス	FOR31-TL53-BU	¥8,200	493	87

Door stop ドアストップ

	F540	ドアストップ 床付 / 壁付	h50	サテンニッケル	FOR34-TL540-SN	¥4,300	500	89
				ブラス	FOR34-TL540-BU	¥4,300	500	89

Cabinet handle & Cabinet knob キャビネットハンドル・キャビネットツマミ

	MG1910/96	キャビネットハンドル	L141/cc96/D38	サテンニッケル	FOR01-TL10SS-SN	¥3,200	494	88
				ブライトニッケル	FOR01-TL10SS-BN	¥3,200	494	88
				ブラス	FOR01-TL10SS-BU	¥3,200	494	88
	MG1910/128	キャビネットハンドル	L173/cc128/D38	サテンニッケル	FOR01-TL10S-SN	¥3,700	494	88
				ブライトニッケル	FOR01-TL10S-BN	¥3,700	494	88
				ブラス	FOR01-TL10S-BU	¥3,700	494	88
	MG1910/160	キャビネットハンドル	L205/cc160/D38	サテンニッケル	FOR01-TL10M-SN	¥4,200	494	88
				ブライトニッケル	FOR01-TL10M-BN	¥4,200	494	88
				ブラス	FOR01-TL10M-BU	¥4,200	494	88

写真	モデル	商品名	サイズ	カラー / 仕上	品番	価格	カタログ掲載頁	
							A	B
	MG1910/192	キャビネットハンドル	L237/cc192/D38	サテンニッケル	FOR01-TL10L-SN	¥4,700	494	88
				ブライトニッケル	FOR01-TL10L-BN	¥4,700	494	88
				ブラス	FOR01-TL10L-BU	¥4,700	494	88
	MG1910/224	キャビネットハンドル	L269/cc224/D38	サテンニッケル	FOR01-TL10LL-SN	¥5,200	494	88
				ブライトニッケル	FOR01-TL10LL-BN	¥5,200	494	88
				ブラス	FOR01-TL10LL-BU	¥5,200	494	88
	MG1923/96	キャビネットハンドル	L108/cc96/D38	サテンニッケル / エボニー	FOR01-TL23S-SNE	¥3,900	494	/
				ブライトニッケル / エボニー	FOR01-TL23S-BNE	¥3,900	494	/
	MG1923/128	キャビネットハンドル	L140/cc128/D38	サテンニッケル / エボニー	FOR01-TL23M-SNE	¥4,400	495	/
				ブライトニッケル / エボニー	FOR01-TL23M-BNE	¥4,400	495	/
	MG1923/160	キャビネットハンドル	L172/cc160/D38	サテンニッケル / エボニー	FOR01-TL23L-SNE	¥4,800	495	/
				ブライトニッケル / エボニー	FOR01-TL23L-BNE	¥4,800	495	/
	MG1929/96	キャビネットハンドル	L108/cc96/D22	サテンニッケル	FOR01-TL29S-SN	¥3,100	495	88
				ブライトニッケル	FOR01-TL29S-BN	¥3,100	495	88
				ブラス	FOR01-TL29S-BU	¥3,100	495	88
	MG1929/128	キャビネットハンドル	L143/cc128/D28	サテンニッケル	FOR01-TL29L-SN	¥3,900	495	88
				ブライトニッケル	FOR01-TL29L-BN	¥3,900	495	88
				ブラス	FOR01-TL29L-BU	¥3,900	495	88
	MG1930/96	キャビネットハンドル	L107/cc96/D37	サテンニッケル / エボニー	FOR01-TL30S-SNE	¥4,100	495	88
				ブライトニッケル / エボニー	FOR01-TL30S-BNE	¥4,100	495	88
				ブラス / エボニー	FOR01-TL30S-BUE	¥4,100	495	88
	MG1930/128	キャビネットハンドル	L139/cc128/D37	サテンニッケル / エボニー	FOR01-TL30M-SNE	¥4,600	495	88
				ブライトニッケル / エボニー	FOR01-TL30M-BNE	¥4,600	495	88
				ブラス / エボニー	FOR01-TL30M-BUE	¥4,600	495	88
	MG1930/160	キャビネットハンドル	L171/cc160/D37	サテンニッケル / エボニー	FOR01-TL30L-SNE	¥5,100	496	88
				ブライトニッケル / エボニー	FOR01-TL30L-BNE	¥5,100	496	88
				ブラス / エボニー	FOR01-TL30L-BUE	¥5,100	496	88
	MG1932/96	キャビネットハンドル	L108/cc96/D38	サテンニッケル / エボニー	FOR01-TL32S-SNE	¥3,900	496	88
				ブライトニッケル / エボニー	FOR01-TL32S-BNE	¥3,900	496	88
				ブラス / エボニー	FOR01-TL32S-BUE	¥3,900	496	88
	MG1932/128	キャビネットハンドル	L140/cc128/D38	サテンニッケル / エボニー	FOR01-TL32M-SNE	¥4,400	496	88
				ブライトニッケル / エボニー	FOR01-TL32M-BNE	¥4,400	496	88
				ブラス / エボニー	FOR01-TL32M-BUE	¥4,400	496	88
	MG1932/160	キャビネットハンドル	L172/cc160/D38	サテンニッケル / エボニー	FOR01-TL32L-SNE	¥4,800	496	88
				ブライトニッケル / エボニー	FOR01-TL32L-BNE	¥4,800	496	88
				ブラス / エボニー	FOR01-TL32L-BUE	¥4,800	496	88
	MG1934/96	キャビネットハンドル	L112/cc96/D38	サテンニッケル / エボニー	FOR01-TL34S-SNE	¥4,200	496	89
				ブライトニッケル / エボニー	FOR01-TL34S-BNE	¥4,200	496	89
				ブラス / エボニー	FOR01-TL34S-BUE	¥4,200	496	89
	MG1934/128	キャビネットハンドル	L144/cc128/D38	サテンニッケル / エボニー	FOR01-TL34M-SNE	¥4,800	496	89
				ブライトニッケル / エボニー	FOR01-TL34M-BNE	¥4,800	496	89
				ブラス / エボニー	FOR01-TL34M-BUE	¥4,800	496	89
	MG1934/160	キャビネットハンドル	L176/cc160/D38	サテンニッケル / エボニー	FOR01-TL34L-SNE	¥5,400	497	89
				ブライトニッケル / エボニー	FOR01-TL34L-BNE	¥5,400	497	89
				ブラス / エボニー	FOR01-TL34L-BUE	¥5,400	497	89

写真	モデル	商品名	サイズ	カラー / 仕上	品番	価格	カタログ掲載頁	
							A	B
	MG1936/32	キャビネットハンドル	L42/cc32/D32	サテンニッケル	FOR01-TL36SS-SN	¥2,500	497	/
	MG1936/64	キャビネットハンドル	L74/cc64/D32	サテンニッケル	FOR01-TL36S-SN	¥2,800	497	/
	MG1936/96	キャビネットハンドル	L106/cc96/D32	サテンニッケル	FOR01-TL36M-SN	¥3,000	497	/
	MG1936/128	キャビネットハンドル	L138/cc128/D32	サテンニッケル	FOR01-TL36L-SN	¥3,300	497	/
	MG1936/160	キャビネットハンドル	L172/cc160/D38	サテンニッケル	FOR01-TL36LL-SN	¥4,800	497	/
	MG1936/320	キャビネットハンドル	L332/cc320/D38	サテンニッケル	FOR01-TL36XL-SN	¥6,900	498	/
	MG1938/96	キャビネットハンドル	L105/cc96/D24	サテンニッケル	FOR01-TL38S-SN	¥3,100	498	89
				ブライトニッケル	FOR01-TL38S-BN	¥3,100	498	89
				ブラス	FOR01-TL38S-BU	¥3,100	498	89
	MG1938/128	キャビネットハンドル	L140/cc128/D31	サテンニッケル	FOR01-TL38L-SN	¥3,900	498	89
				ブライトニッケル	FOR01-TL38L-BN	¥3,900	498	89
				ブラス	FOR01-TL38L-BU	¥3,900	498	89
	1910M	キャビネットツマミ	H45/W18/D38	サテンニッケル	FOR02-TL10-SN	¥2,600	498	89
				ブライトニッケル	FOR02-TL10-BN	¥2,600	498	89
				ブラス	FOR02-TL10-BU	¥2,600	498	89
	1929M	キャビネットツマミ	H41/W18/D25	サテンニッケル	FOR02-TL29-SN	¥3,400	498	89
				ブライトニッケル	FOR02-TL29-BN	¥3,400	498	89
				ブラス	FOR02-TL29-BU	¥3,400	498	89
				ブラック	FOR02-TL29-BK	¥3,400	498	/
	1932M	キャビネットツマミ	H57/W16/D38	サテンニッケル / エボニー	FOR02-TL32-SNE	¥3,000	498	89
				ブライトニッケル / エボニー	FOR02-TL32-BNE	¥3,000	498	89
				ブラス / エボニー	FOR02-TL32-BUE	¥3,000	498	89
	1934M	キャビネットツマミ	H58/W18/D39	サテンニッケル / エボニー	FOR02-TL34-SNE	¥3,000	499	89
				ブライトニッケル / エボニー	FOR02-TL34-BNE	¥3,000	499	89
				ブラス / エボニー	FOR02-TL34-BUE	¥3,000	499	89
	1936M	キャビネットツマミ	H46/W10/D32	サテンニッケル	FOR02-TL36-SN	¥2,000	499	/
				ブライトニッケル	FOR02-TL36-BN	¥2,000	499	/
				ブラス	FOR02-TL36-BU	¥2,000	499	/
	1938M	キャビネットツマミ	H45/W15/D28	サテンニッケル	FOR02-TL38-SN	¥3,500	499	89
				ブライトニッケル	FOR02-TL38-BN	¥3,500	499	89
				ブラス	FOR02-TL38-BU	¥3,400	499	89
	MKK40	キャビネットツマミ	Φ40/D46	サテンニッケル	FOR02-TL01-SN	¥5,400	499	/
				PVD サテンニッケル	FOR02-TL01-KSN	¥6,600	499	/
				ブライトニッケル	FOR02-TL01-BN	¥5,400	499	/
				ブラス	FOR02-TL01-BU	¥5,400	499	/

Window fittings 窓金物

	RB-1923 LW	窓締まり 左勝手用 (平受付)	サテンニッケル / エボニー	FOR20-TL23-L-SNE	¥6,200	464	90
			ブライトニッケル / エボニー	FOR20-TL23-L-BNE	¥6,200	464	90
	RB-1923 RW	窓締まり 右勝手用 (平受付)	サテンニッケル / エボニー	FOR20-TL23-R-SNE	¥6,200	464	90
			ブライトニッケル / エボニー	FOR20-TL23-R-BNE	¥6,200	464	90
	RU-1923	窓調整器 左右兼用	サテンニッケル / エボニー	FOR21-TL23-SNE	¥9,000	465	90
			ブライトニッケル / エボニー	FOR21-TL23-BNE	¥9,000	465	90

写真	モデル	商品名	サイズ	カラー / 仕上	品番	価格	カタログ掲載頁		
							A	B	
	RB-1932 LW	窓締まり 左勝手用 (平受付)			サテンニッケル / エボニー	FOR20-TL32-L-SNE	¥6,200	464	90
					ブライトニッケル / エボニー	FOR20-TL32-L-BNE	¥6,200	464	90
					ブラス / エボニー	FOR20-TL32-L-BUE	¥6,200	464	90
	RB-1932 RW	窓締まり 右勝手用 (平受付)			サテンニッケル / エボニー	FOR20-TL32-R-SNE	¥6,200	464	90
					ブライトニッケル / エボニー	FOR20-TL32-R-BNE	¥6,200	464	90
					ブラス / エボニー	FOR20-TL32-R-BUE	¥6,200	464	90
	RU-1932	窓調整器 左右兼用			サテンニッケル / エボニー	FOR21-TL32-SNE	¥9,000	465	90
					ブライトニッケル / エボニー	FOR21-TL32-BNE	¥9,000	465	90
					ブラス / エボニー	FOR21-TL32-BUE	¥9,000	465	90
	RB-1934 LW	窓締まり 左勝手用 (平受付)			サテンニッケル / エボニー	FOR20-TL34-L-SNE	¥6,200	464	90
					ブライトニッケル / エボニー	FOR20-TL34-L-BNE	¥6,200	464	90
					ブラス / エボニー	FOR20-TL34-L-BUE	¥6,200	464	90
	RB-1934 RW	窓締まり 右勝手用 (平受付)			サテンニッケル / エボニー	FOR20-TL34-R-SNE	¥6,200	464	90
					ブライトニッケル / エボニー	FOR20-TL34-R-BNE	¥6,200	464	90
					ブラス / エボニー	FOR20-TL34-R-BUE	¥6,200	464	90
	RU-1934	窓調整器 左右兼用			サテンニッケル / エボニー	FOR21-TL34-SNE	¥9,000	466	90
					ブライトニッケル / エボニー	FOR21-TL34-BNE	¥9,000	466	90
					ブラス / エボニー	FOR21-TL34-BUE	¥9,000	466	90
	RB-1938 LW	窓締まり 左勝手用 (平受付)			サテンニッケル	FOR20-TL38-L-SN	¥6,200	464	91
					ブライトニッケル	FOR20-TL38-L-BN	¥6,200	464	91
					ブラス	FOR20-TL38-L-BU	¥6,200	464	91
	RB-1938 RW	窓締まり 右勝手用 (平受付)			サテンニッケル	FOR20-TL38-R-SN	¥6,200	464	91
					ブライトニッケル	FOR20-TL38-R-BN	¥6,200	464	91
					ブラス	FOR20-TL38-R-BU	¥6,200	464	91
	RU-1938	窓調整器 左右兼用			サテンニッケル	FOR21-TL38-SN	¥9,000	466	91
					ブライトニッケル	FOR21-TL38-BN	¥9,000	466	91
					ブラス	FOR21-TL38-BU	¥9,000	466	91
	RB-UNI LW	窓締まり 左勝手用 (平受付)			サテンニッケル	FOR20-TL06-L-SN	¥6,200	464	91
					ブライトニッケル	FOR20-TL06-L-BN	¥6,200	464	91
					ブラス	FOR20-TL06-L-BU	¥6,200	464	91
	RB-UNI RW	窓締まり 右勝手用 (平受付)			サテンニッケル	FOR20-TL06-R-SN	¥6,200	464	91
					ブライトニッケル	FOR20-TL06-R-BN	¥6,200	464	91
					ブラス	FOR20-TL06-R-BU	¥6,200	464	91
	RU-UNI	窓調整器 左右兼用			サテンニッケル	FOR21-TL06-SN	¥9,000	466	91
					ブライトニッケル	FOR21-TL06-BN	¥9,000	466	91
					ブラス	FOR21-TL06-BU	¥9,000	466	91
	HP-RBT	窓締まり用受け (面付タイプ)			サテンニッケル	FOR20-TLHP-SN	¥1,400	464	91
					ブライトニッケル	FOR20-TLHP-BN	¥1,400	464	91
					ブラス	FOR20-TLHP-BU	¥1,400	464	91





Sign plate サインプレート

	HN80-0	サインプレート「0」	w64×h80	PVD サテンニッケル	FOR05-TL800-KSN	¥5,200	489	/
				PVD ブライトニッケル	FOR05-TL800-KBN	¥5,200	489	/
				ブラス	FOR05-TL800-BU	¥3,000	489	/
	HN80-1	サインプレート「1」	w28×h80	PVD サテンニッケル	FOR05-TL801-KSN	¥5,200	489	/
				PVD ブライトニッケル	FOR05-TL801-KBN	¥5,200	489	/
				ブラス	FOR05-TL801-BU	¥3,000	489	/
	HN80-2	サインプレート「2」	w55×h80	PVD サテンニッケル	FOR05-TL802-KSN	¥5,200	489	/
				PVD ブライトニッケル	FOR05-TL802-KBN	¥5,200	489	/
				ブラス	FOR05-TL802-BU	¥3,000	489	/

TIMELESS / FORMANI

写真	モデル	商品名	サイズ	カラー / 仕上	品番	価格	カタログ掲載頁		
							A	B	
3	HN80-3	サインプレート「3」	w53×h80	PVD サテンニッケル	FOR05-TL803-KSN	¥5,200	489	/	
					PVD ブライトニッケル	FOR05-TL803-KBN	¥5,200	489	/
					ブラス	FOR05-TL803-BU	¥3,000	489	/
4	HN80-4	サインプレート「4」	w58×h80	PVD サテンニッケル	FOR05-TL804-KSN	¥5,200	489	/	
					PVD ブライトニッケル	FOR05-TL804-KBN	¥5,200	489	/
					ブラス	FOR05-TL804-BU	¥3,000	489	/
5	HN80-5	サインプレート「5」	w50×h80	PVD サテンニッケル	FOR05-TL805-KSN	¥5,200	489	/	
					PVD ブライトニッケル	FOR05-TL805-KBN	¥5,200	489	/
					ブラス	FOR05-TL805-BU	¥3,000	489	/
6	HN80-6	サインプレート「6」	w54×h80	PVD サテンニッケル	FOR05-TL806-KSN	¥5,200	490	/	
					PVD ブライトニッケル	FOR05-TL806-KBN	¥5,200	490	/
					ブラス	FOR05-TL806-BU	¥3,000	490	/
7	HN80-7	サインプレート「7」	w56×h80	PVD サテンニッケル	FOR05-TL807-KSN	¥5,200	490	/	
					PVD ブライトニッケル	FOR05-TL807-KBN	¥5,200	490	/
					ブラス	FOR05-TL807-BU	¥3,000	490	/
8	HN80-8	サインプレート「8」	w53×h80	PVD サテンニッケル	FOR05-TL808-KSN	¥5,200	490	/	
					PVD ブライトニッケル	FOR05-TL808-KBN	¥5,200	490	/
					ブラス	FOR05-TL808-BU	¥3,000	490	/
9	HN80-9	サインプレート「9」	w54×h80	PVD サテンニッケル	FOR05-TL809-KSN	¥5,200	490	/	
					PVD ブライトニッケル	FOR05-TL809-KBN	¥5,200	490	/
					ブラス	FOR05-TL809-BU	¥3,000	490	/

Bell pushes ブザースイッチ

	F510	ブザースイッチ	w31×h60	PVD サテンニッケル	FOR33-TL510-KSN	¥7,100	488	/	
					ブラス	FOR33-TL510-BU	¥5,000	488	/
	F511	ブザースイッチ	w37×h79	PVD サテンニッケル	FOR33-TL511-KSN	¥7,100	488	/	
					PVD ブライトニッケル	FOR33-TL511-BN	¥7,100	488	/
					ブラス	FOR33-TL511-BU	¥5,000	488	/
	F512	ブザースイッチ	Φ50	PVD サテンニッケル	FOR33-TL512-KSN	¥7,100	488	/	
					PVD ブライトニッケル	FOR33-TL512-KBN	¥7,100	488	/
					ブラス	FOR33-TL512-BU	¥5,000	488	/
	F515	ブザースイッチ	Φ52	PVD サテンニッケル	FOR33-TL515-KSN	¥7,800	488	/	
					ブラス	FOR33-TL515-BU	¥5,400	488	/

Letter plate ポスト

	F535	ポスト口 (外用)	w330×h86	PVD サテンニッケル	FOR32-TL535-KSN	¥37,600	487	85	
					PVD ブライトニッケル	FOR32-TL535-KBN	¥37,600	487	85
					ブラス	FOR32-TL535-BU	¥24,900	487	85
	F535BI	ポスト口 (内用)	w330×h86	サテンニッケル	FOR32-TL535N-SN	¥22,100	488	/	
					ブライトニッケル	FOR32-TL535N-BN	¥22,100	488	/
					ブラス	FOR32-TL535N-BU	¥22,100	488	/

















写真	モデル	区分	商品名	サイズ	カラー / 仕上	品番	価格	カタログ掲載頁 B			
Lever handle & Knob レバーハンドル・ノブ											
	1001	A	レバーハンドル (丸座)	L135	アルミナチュラル	FSB10-1001-C-F1-40	¥24,900	98			
		A	レバーハンドル (角座)	L135	アルミナチュラル	FSB10-1001-S-F1-40	¥31,700	98			
	1003	A	レバーハンドル (丸座)	L130	アルミナチュラル	FSB10-1003-C-F1-40	¥22,700	98			
ステンレスマット					FSB10-1003-C-ST-40	¥38,200	98				
ステンレスポリッシュ					FSB10-1003-C-SP-40	¥45,800	98				
		A	レバーハンドル (角座)	L130	アルミナチュラル	FSB10-1003-S-F1-40	¥29,400	98			
ステンレスマット	FSB10-1003-S-ST-40				¥41,900	98					
ステンレスポリッシュ	FSB10-1003-S-SP-40				¥50,300	98					
	1004	A	レバーハンドル (丸座)	L133	アルミナチュラル	FSB10-1004-C-F1-40	¥28,200	99			
ステンレスマット					FSB10-1004-C-ST-40	¥57,800	99				
ステンレスポリッシュ					FSB10-1004-C-SP-40	¥69,400	99				
ブロンズワックス					FSB10-1004-C-CB-40	¥75,300	99				
		A	レバーハンドル (角座)	L133	アルミナチュラル	FSB10-1004-S-F1-40	¥34,900	99			
ステンレスマット	FSB10-1004-S-ST-40				¥61,500	99					
ステンレスポリッシュ	FSB10-1004-S-SP-40				¥73,900	99					
ブロンズワックス	FSB10-1004-S-CB-40				¥83,000	99					
	1005	A	レバーハンドル (丸座)	L128	アルミナチュラル	FSB10-1005-C-F1-40	¥13,800	99			
アルミシャンパンシルバー					FSB10-1005-C-SV-40	¥13,800	99				
ステンレスマット					FSB10-1005-C-ST-40	¥36,900	99				
ステンレスポリッシュ					FSB10-1005-C-SP-40	¥44,300	99				
	1015	A	レバーハンドル (丸座)	L122	アルミナチュラル	FSB10-1015-C-F1-40	¥13,800	100			
アルミシャンパンシルバー					FSB10-1015-C-SV-40	¥13,800	100				
ステンレスマット					FSB10-1015-C-ST-40	¥39,000	100				
ステンレスポリッシュ					FSB10-1015-C-SP-40	¥46,900	100				
	1016	A	レバーハンドル (丸座)	L143	アルミナチュラル	FSB10-1016-C-F1-40	¥23,000	100			
アルミシャンパンシルバー					FSB10-1016-C-SV-40	¥23,000	100				
ステンレスマット					FSB10-1016-C-ST-40	¥46,500	100				
ステンレスポリッシュ					FSB10-1016-C-SP-40	¥55,800	100				
	1020	A	レバーハンドル (丸座)	L122	アルミシャンパンシルバー	FSB10-1020L-C-SV-40	¥15,400	101			
	1021	A	レバーハンドル (丸座)	L137	プラスポリッシュ	FSB10-1020L-C-BP-40	¥38,300	101			
アルミシャンパンシルバー					FSB10-1021L-C-SV-40	¥18,400	101				
ステンレスマット					FSB10-1021L-C-ST-40	¥54,700	101				
		A	レバーハンドル (丸座)	L137	ステンレスポリッシュ	FSB10-1021L-C-SP-40	¥65,500	101			
	1023				A	レバーハンドル (丸座)	L135	アルミシャンパンシルバー	FSB10-1023-C-SV-40	¥14,500	102
ステンレスマット								FSB10-1023-C-ST-40	¥36,900	102	
ステンレスポリッシュ		FSB10-1023-C-SP-40	¥44,300	102							
プラスポリッシュ		FSB10-1023-C-BP-40	¥37,400	102							
ブロンズワックス		FSB10-1023-C-CB-40	¥48,000	102							
	1025	A	レバーハンドル (丸座)	L133	アルミシャンパンシルバー	FSB10-1025L-C-SV-40	¥15,400	102			
ステンレスマット					FSB10-1025L-C-ST-40	¥44,200	102				
ステンレスポリッシュ					FSB10-1025L-C-SP-40	¥53,000	102				
	1027	A	レバーハンドル (丸座)	L123	アルミシャンパンシルバー	FSB10-1027L-C-SV-40	¥14,500	103			
プラスポリッシュ					FSB10-1027L-C-BP-40	¥37,800	103				
	1034	A	レバーハンドル (丸座)	L128	アルミシャンパンシルバー	FSB10-1034L-C-SV-40	¥15,400	103			















写真	モデル	区分	商品名	サイズ	カラー / 仕上	品番	価格	カタログ掲載頁 B
	1035	A	レバーハンドル (丸座)	L137	アルミナチュラル	FSB10-1035-C-F1-40	¥18,400	104
ステンレスマット					FSB10-1035-C-ST-40	¥36,900	104	
ステンレスポリッシュ					FSB10-1035-C-SP-40	¥44,300	104	
		A	レバーハンドル (角座)	L137	アルミナチュラル	FSB10-1035-S-F1-40	¥25,200	104
ステンレスマット	FSB10-1035-S-ST-40				¥40,700	104		
ステンレスポリッシュ	FSB10-1035-S-SP-40				¥48,800	104		
	1045	A	レバーハンドル (丸座)	L132	アルミナチュラル	FSB10-1045-C-F1-40	¥18,300	104
アルミシャンパンシルバー					FSB10-1045-C-SV-40	¥18,300	104	
ステンレスマット					FSB10-1045-C-ST-40	¥48,700	104	
ステンレスポリッシュ					FSB10-1045-C-SP-40	¥58,400	104	
		A	レバーハンドル (角座)	L132	ブロンズワックス	FSB10-1045-C-CB-40	¥63,200	104
アルミシャンパンシルバー	FSB10-1051L-C-SV-40				¥14,500	105		
アルミシャンパンシルバー	FSB10-1057L-C-SV-40				¥15,400	105		
プラスポリッシュ	FSB10-1057L-C-BP-40				¥36,400	105		
	1058	A	レバーハンドル (丸座)	L129	アルミシャンパンシルバー	FSB10-1058-C-SV-40	¥14,200	106
ステンレスマット					FSB10-1058-C-ST-40	¥36,900	106	
ステンレスポリッシュ					FSB10-1058-C-SP-40	¥44,300	106	
	1093	A	レバーハンドル (丸座)	L137	アルミナチュラル	FSB10-1093-C-F1-40	¥18,700	106
アルミシャンパンシルバー					FSB10-1093-C-SV-40	¥18,700	106	
ステンレスマット					FSB10-1093-C-ST-40	¥39,000	106	
ステンレスポリッシュ					FSB10-1093-C-SP-40	¥46,900	106	
	1102	A	レバーハンドル (角座)	L127	ステンレスマット (グリップ黒樹脂)	FSB10-1102-S-ST-40	¥95,800	107
	1106	A	レバーハンドル (丸座)	L119	ステンレスポリッシュ (グリップ黒樹脂)	FSB10-1102-S-SP-40	¥115,000	107
アルミナチュラル					FSB10-1106-C-F1-40	¥21,500	107	
アルミシャンパンシルバー					FSB10-1106-C-SV-40	¥21,500	107	
プラスポリッシュ					FSB10-1106-C-BP-40	¥50,900	107	
		A	レバーハンドル (丸座)	L119	ブロンズワックス	FSB10-1106-C-CB-40	¥50,700	107
アルミナチュラル	FSB10-1111L-C-F1-40				¥16,500	108		
ステンレスマット	FSB10-1126L-C-ST-40				¥54,500	108		
ステンレスポリッシュ	FSB10-1126L-C-SP-40				¥65,400	108		
	1135	B	レバーハンドル (空錠専用座)	L107/ 座金 H130	プラスワックス	FSB10-1135-Z0-BW-40	¥56,200	109
					C	レバーハンドル (玄関錠専用座)	L107/ 座金 H130	プラスワックス
	1144	A	レバーハンドル (丸座)	L131				アルミナチュラル
	1163				A	レバーハンドル (丸座)	L125	ステンレスマット
アルミナチュラル		FSB10-1163-C-F1-40	¥20,800	110				
ステンレスマット		FSB10-1163-C-ST-40	¥68,500	110				
ステンレスポリッシュ		FSB10-1163-C-SP-40	¥82,300	110				
ブロンズワックス		FSB10-1163-C-CB-40	¥80,700	110				
		A	レバーハンドル (角座)	L125	アルミナチュラル	FSB10-1163-S-F1-40	¥27,500	110
ステンレスマット	FSB10-1163-S-ST-40				¥72,300	110		
ステンレスポリッシュ	FSB10-1163-S-SP-40				¥86,800	110		
ブロンズワックス	FSB10-1163-S-CB-40				¥88,400	110		
	1171	A	レバーハンドル (丸座)	L133	アルミナチュラル	FSB10-1171-C-F1-40	¥20,800	110
アルミシャンパンシルバー					FSB10-1171-C-SV-40	¥20,800	110	
ステンレスマット					FSB10-1171-C-ST-40	¥39,000	110	
ステンレスポリッシュ					FSB10-1171-C-SP-40	¥46,900	110	

写真	モデル	区分	商品名	サイズ	カラー / 仕上	品番	価格	カタログ掲載頁 B
	1176	A	レバーハンドル (丸座)	L140	アルミナチュラル	FSB10-1176-C-F1-40	¥18,400	111
					アルミシャンパンシルバー	FSB10-1176-C-SV-40	¥18,400	111
					ステンレスマット	FSB10-1176-C-ST-40	¥36,900	111
					ステンレスポリッシュ	FSB10-1176-C-SP-40	¥44,300	111
	1183	A	レバーハンドル (角座)	L161	アルミナチュラル	FSB10-1183-S-F1-40	¥34,900	111
					ステンレスマット	FSB10-1183-S-ST-40	¥56,000	111
					ステンレスポリッシュ	FSB10-1183-S-SP-40	¥67,300	111
	1191	C	レバーハンドル (玄関錠専用座)	L146/ 座金Φ185	アルミナチュラル	FSB10-1191L-Z1-F1-40	¥61,900	112
	1216	A	レバーハンドル (丸座)	L136	アルミナチュラル	FSB10-1216L-C-F1-40	¥24,200	112
	1222	A	レバーハンドル (角座)	L140	アルミナチュラル	FSB10-1222-S-F1-40	¥35,400	113
	17 1735	F	シリンダーエスカッション ※表示価格は内外 2 枚 1 組の価格です。	Φ55/i7	アルミナチュラル	FSB13-C1-F1-40	¥3,900	113
					アルミシャンパンシルバー	FSB13-C1-SV-40	¥3,900	113
					ステンレスマット	FSB13-C1-ST-40	¥6,900	113
					ステンレスポリッシュ	FSB13-C1-SP-40	¥8,300	113
					ブラスポリッシュ	FSB13-C1-BP-40	¥7,800	113
					ブロンズワックス	FSB13-C1-CB-40	¥9,000	113
	17 1704	F	シリンダーエスカッション ※表示価格は内外 2 枚 1 組の価格です。	w55×h55/i7	アルミナチュラル	FSB13-S1-F1-40	¥10,700	113
					アルミシャンパンシルバー	FSB13-S1-SV-40	¥10,700	113
					ステンレスマット	FSB13-S1-ST-40	¥10,700	113
					ステンレスポリッシュ	FSB13-S1-SP-40	¥12,800	113
					ブロンズワックス	FSB13-S1-CB-40	¥16,800	113
	17 1735	G	サムターン / 表示付非常開装置	Φ55/i7	アルミナチュラル	FSB16-C1-F1-40	¥10,400	113
					アルミシャンパンシルバー	FSB16-C1-SV-40	¥10,400	113
					ステンレスマット	FSB16-C1-ST-40	¥17,800	113
					ステンレスポリッシュ	FSB16-C1-SP-40	¥21,400	113
					ブラスポリッシュ	FSB16-C1-BP-40	¥20,400	113
					ブロンズワックス	FSB16-C1-CB-40	¥23,300	113
	17 1735	G	サムターン / 表示付非常開装置	Φ55/i7	アルミナチュラル	FSB16-C2-F1-40	¥11,300	/
	17 1704	G	サムターン / 表示付非常開装置	w55×h55/i7	アルミナチュラル	FSB16-S1-F1-40	¥22,500	113
					アルミシャンパンシルバー	FSB16-S1-SV-40	¥22,500	113
					ステンレスマット	FSB16-S1-ST-40	¥22,500	113
					ステンレスポリッシュ	FSB16-S1-SP-40	¥27,000	113
					ブロンズワックス	FSB16-S1-CB-40	¥28,700	113

区分	商品名	仕様	品番	価格	カタログ掲載頁 B	
ユーロケースセット (DIN 規格)						
X1 玄関錠	玄関錠ユーロケースセット	BS 55mm	扉厚：36～40mm 片開	DIN59-L1F-536A	¥17,900	124
			扉厚：41～45mm 片開	DIN59-L1F-541A	¥18,530	124
			扉厚：46～50mm 片開	DIN59-L1F-546A	¥18,530	124
			扉厚：51～55mm 片開	DIN59-L1F-551A	¥18,780	124
		BS 60mm	扉厚：36～40mm 片開	DIN59-L1F-636A	¥17,900	124
			扉厚：41～45mm 片開	DIN59-L1F-641A	¥18,530	124
			扉厚：46～50mm 片開	DIN59-L1F-646A	¥18,530	124
			扉厚：51～55mm 片開	DIN59-L1F-651A	¥18,780	124
 (ケース・ストライク・トロヨケ)						
X2 本締錠 (シリンダー用)	本締錠 (シリンダー用) ユーロケースセット	BS 55mm		DIN59-H1K-55	¥11,250	124
		BS 60mm		DIN59-H1K-60	¥11,250	124
 (ケース・ストライク・トロヨケ)						
X3 間仕切錠	間仕切錠ユーロケースセット	BS 55mm	扉厚：36～40mm 片開	DIN59-L8F-536A	¥17,000	126
			扉厚：41～45mm 片開	DIN59-L8F-541A	¥17,630	126
			扉厚：46～50mm 片開	DIN59-L8F-546A	¥17,630	126
			扉厚：51～55mm 片開	DIN59-L8F-551A	¥17,880	126
		BS 60mm	扉厚：36～40mm 片開	DIN59-L8K-636A	¥17,000	126
			扉厚：41～45mm 片開	DIN59-L8K-641A	¥17,630	126
			扉厚：46～50mm 片開	DIN59-L8K-646A	¥17,630	126
			扉厚：51～55mm 片開	DIN59-L8K-651A	¥17,880	126
 (ケース・ストライク・トロヨケ)						
X4 本締錠 (間仕切用)	本締錠 (間仕切用) ユーロケースセット	BS 57.5mm		DIN59-H8M-57	¥16,300	126
 (ケース・ストライク)						
※トロヨケは付属しておりません。 ※バックセット 57.5 ミリです。他のケースと組み合わせてご使用される場合、ご注意ください。						
X5 空錠	空錠ユーロケースセット	BS 55mm	扉厚：36～40mm 片開	DIN59-L0F-536A	¥9,280	126
			扉厚：41～45mm 片開	DIN59-L0F-541A	¥9,780	126
			扉厚：46～50mm 片開	DIN59-L0F-546A	¥9,780	126
			扉厚：51～55mm 片開	DIN59-L0F-551A	¥9,780	126
		BS 60mm	扉厚：36～40mm 片開	DIN59-L0F-636A	¥9,280	126
			扉厚：41～45mm 片開	DIN59-L0F-641A	¥9,780	126
			扉厚：46～50mm 片開	DIN59-L0F-646A	¥9,780	126
			扉厚：51～55mm 片開	DIN59-L0F-651A	¥9,780	126
 (ケース・ストライク・トロヨケ)						

- ・上記のケースセットはすべて片開き用です。両開きの場合のケースセットについては、ウェブサイトにてご確認ください。
- ・マスターキー装置・同一キーシステム、対応可能です。別途お問い合わせください。

区分	商品名	仕様	カラー	品番	価格	カタログ掲載頁 B		
ユーロケース (DIN 規格) 用シリンダー								
Z	シリンダー / サムターン	シリンダー L 寸法：61mm	シルバー	DIN50-1K40-MV	¥34,500	125		
			ポリッシュ	DIN50-1K40-PV	¥41,000	125		
			ゴールド	DIN50-1K40-MP	¥41,000	125		
			ブラウン	DIN50-1K40-BR	¥41,000	125		
			シリンダー L 寸法：71mm	シルバー	DIN50-1K50-MV	¥43,200	125	
				ポリッシュ	DIN50-1K50-PV	¥49,700	125	
		子鍵 3 本付		ゴールド	DIN50-1K50-MP	¥49,700	125	
				ブラウン	DIN50-1K50-BR	¥49,700	125	
				シリンダー L 寸法：30.5mm	シルバー	DIN50-2K40-MV	¥23,000	125
					ポリッシュ	DIN50-2K40-PV	¥29,700	125
					ゴールド	DIN50-2K40-MP	¥29,700	125
					ブラウン	DIN50-2K40-BR	¥29,700	125
シリンダー L 寸法：35.5mm	シルバー	DIN50-2K50-MV	¥31,700		125			
	ポリッシュ	DIN50-2K50-PV	¥38,300		125			
子鍵 3 本付		ゴールド	DIN50-2K50-MP	¥38,300	125			
		ブラウン	DIN50-2K50-BR	¥38,300	125			
		シリンダー L 寸法：30.5mm	シルバー	DIN50-3K40-MV	¥17,800	125		
			ポリッシュ	DIN50-3K40-PV	¥24,400	125		
			ゴールド	DIN50-3K40-MP	¥24,400	125		
			ブラウン	DIN50-3K40-BR	¥24,400	125		
シリンダー L 寸法：35.5mm	シルバー		DIN50-3K50-MV	¥18,800	125			
	ポリッシュ		DIN50-3K50-PV	¥25,300	125			
子鍵 3 本付		ゴールド	DIN50-3K50-MP	¥25,300	125			
		ブラウン	DIN50-3K50-BR	¥25,300	125			
		シリンダー L 寸法：61mm	シルバー	DIN50-4K40-MV	¥29,000	125		
			ポリッシュ	DIN50-4K40-PV	¥35,700	125		
			ゴールド	DIN50-4K40-MP	¥35,700	125		
			ブラウン	DIN50-4K40-BR	¥35,700	125		
シリンダー L 寸法：71mm	シルバー		DIN50-4K50-MV	¥37,800	125			
	ポリッシュ		DIN50-4K50-PV	¥44,300	125			
子鍵 3 本付		ゴールド	DIN50-4K50-MP	¥44,300	125			
		ブラウン	DIN50-4K50-BR	¥44,300	125			

- ・ユーロケース用シリンダーのカラーは、特にご指定がない場合、レバーハンドルやシリンダーエスカッションのカラーに関わらず、「シルバー色での出荷」とさせていただきますので、ご注意ください。
- ・シリンダー L 寸法は、扉厚や組み合わせる座金の厚みなどを考慮し、ご選択ください。詳細は、P.74 およびウェブサイトの各図面にてご確認ください。
- ・マスターキー装置、同一キーシステム、対応可能です。別途お問い合わせください。

区分	商品名	仕様	カラー	品番	価格	カタログ掲載頁 B	
美和ロック製 レバーハンドル用ケースセット							
M1-1 玄関錠	レバーハンドル用玄関錠ケースセット	BS51mm PR 扉厚：37～41mm 片開	シルバー塗装	TML01-537A-P1-SV	¥23,450	127	
			ホワイト塗装	TML01-537A-P1-WH	¥23,450	127	
			ブラック塗装	TML01-537A-P1-BK	¥23,450	127	
			ステンレスヘアライン	TML01-537A-P1-ST	¥17,850	127	
			ステンレスポリッシュ	TML01-537A-P1-SB	¥19,150	127	
			黄銅ポリッシュ	TML01-537A-P1-YB	¥20,150	127	
			ブロンズ	TML01-537A-P1-CB	¥18,950	127	
			BS64mm PR 扉厚：37～41mm 片開	シルバー塗装	TML01-637A-P1-SV	¥23,450	127
			ホワイト塗装	TML01-637A-P1-WH	¥23,450	127	
			ブラック塗装	TML01-637A-P1-BK	¥23,450	127	
			ステンレスヘアライン	TML01-637A-P1-ST	¥17,850	127	
			ステンレスポリッシュ	TML01-637A-P1-SB	¥19,150	127	
黄銅ポリッシュ	TML01-637A-P1-YB	¥20,150	127				
ブロンズ	TML01-637A-P1-CB	¥18,950	127				
M1-2 片面シリンダー	レバーハンドル用片面シリンダー錠ケースセット	BS51mm PR 扉厚：37～41mm 片開	シルバー塗装	TML01-537A-P2-SV	¥18,650	127	
			ホワイト塗装	TML01-537A-P2-WH	¥18,650	127	
			ブラック塗装	TML01-537A-P2-BK	¥18,650	127	
			ステンレスヘアライン	TML01-537A-P2-ST	¥14,950	127	
			ステンレスポリッシュ	TML01-537A-P2-SB	¥15,550	127	
			黄銅ポリッシュ	TML01-537A-P2-YB	¥16,050	127	
			ブロンズ	TML01-537A-P2-CB	¥15,450	127	
			BS64mm PR 扉厚：37～41mm 片開	シルバー塗装	TML01-637A-P2-SV	¥18,650	127
			ホワイト塗装	TML01-637A-P2-WH	¥18,650	127	
			ブラック塗装	TML01-637A-P2-BK	¥18,650	127	
			ステンレスヘアライン	TML01-637A-P2-ST	¥14,950	127	
			ステンレスポリッシュ	TML01-637A-P2-SB	¥15,550	127	
黄銅ポリッシュ	TML01-637A-P2-YB	¥16,050	127				
ブロンズ	TML01-637A-P2-CB	¥15,450	127				
M1-3 片面サムターン	レバーハンドル用片面サムターン錠ケースセット	BS51mm 扉厚：37～41mm 片開	シルバー塗装	TML01-537A-3-SV	¥12,950	127	
			ホワイト塗装	TML01-537A-3-WH	¥12,950	127	
			ブラック塗装	TML01-537A-3-BK	¥12,950	127	
			ステンレスヘアライン	TML01-537A-3-ST	¥11,050	127	
			ステンレスポリッシュ	TML01-537A-3-SB	¥11,750	127	
			黄銅ポリッシュ	TML01-537A-3-YB	¥12,250	127	
			ブロンズ	TML01-537A-3-CB	¥11,650	127	
			BS64mm 扉厚：37～41mm 片開	シルバー塗装	TML01-637A-3-SV	¥12,950	127
			ホワイト塗装	TML01-637A-3-WH	¥12,950	127	
			ブラック塗装	TML01-637A-3-BK	¥12,950	127	
			ステンレスヘアライン	TML01-637A-3-ST	¥11,050	127	
			ステンレスポリッシュ	TML01-637A-3-SB	¥11,750	127	
黄銅ポリッシュ	TML01-637A-3-YB	¥12,250	127				
ブロンズ	TML01-637A-3-CB	¥11,650	127				
M1-4 両面シリンダー	レバーハンドル用両面シリンダー錠ケースセット	BS51mm PR 扉厚：37～41mm 片開	シルバー塗装	TML01-537A-P4-SV	¥29,050	127	
			ホワイト塗装	TML01-537A-P4-WH	¥29,050	127	
			ブラック塗装	TML01-537A-P4-BK	¥29,050	127	
			ステンレスヘアライン	TML01-537A-P4-ST	¥20,350	127	
			ステンレスポリッシュ	TML01-537A-P4-SB	¥21,650	127	
			黄銅ポリッシュ	TML01-537A-P4-YB	¥22,650	127	
			ブロンズ	TML01-537A-P4-CB	¥21,450	127	

区分	商品名	仕様	カラー	品番	価格	カタログ掲載頁 B	
レバーハンドル用両面シリンダー錠ケースセット							
M1-6 間仕切錠	レバーハンドル用間仕切錠ケースセット	BS51mm 扉厚：37～41mm 片開	シルバー塗装	TML01-537A-6-SV	¥18,150	127	
			ホワイト塗装	TML01-537A-6-WH	¥18,150	127	
			ブラック塗装	TML01-537A-6-BK	¥18,150	127	
			ステンレスヘアライン	TML01-537A-6-ST	¥12,850	127	
			ステンレスポリッシュ	TML01-537A-6-SB	¥14,150	127	
			黄銅ポリッシュ	TML01-537A-6-YB	¥15,150	127	
			ブロンズ	TML01-537A-6-CB	¥13,950	127	
			BS64mm 扉厚：37～41mm 片開	シルバー塗装	TML01-637A-6-SV	¥18,150	127
			ホワイト塗装	TML01-637A-6-WH	¥18,150	127	
			ブラック塗装	TML01-637A-6-BK	¥18,150	127	
			ステンレスヘアライン	TML01-637A-6-ST	¥12,850	127	
			ステンレスポリッシュ	TML01-637A-6-SB	¥14,150	127	
黄銅ポリッシュ	TML01-637A-6-YB	¥15,150	127				
ブロンズ	TML01-637A-6-CB	¥13,950	127				
M1-8 表示錠	レバーハンドル用表示錠ケースセット	BS51mm 扉厚：37～41mm 片開	シルバー塗装	TML01-537A-8-SV	¥18,150	127	
			ホワイト塗装	TML01-537A-8-WH	¥18,150	127	
			ブラック塗装	TML01-537A-8-BK	¥18,150	127	
			ステンレスヘアライン	TML01-537A-8-ST	¥12,850	127	
			ステンレスポリッシュ	TML01-537A-8-SB	¥14,150	127	
			黄銅ポリッシュ	TML01-537A-8-YB	¥15,150	127	
			ブロンズ	TML01-537A-8-CB	¥13,950	127	
			BS64mm 扉厚：37～41mm 片開	シルバー塗装	TML01-637A-8-SV	¥18,150	127
			ホワイト塗装	TML01-637A-8-WH	¥18,150	127	
			ブラック塗装	TML01-637A-8-BK	¥18,150	127	
			ステンレスヘアライン	TML01-637A-8-ST	¥12,850	127	
			ステンレスポリッシュ	TML01-637A-8-SB	¥14,150	127	
黄銅ポリッシュ	TML01-637A-8-YB	¥15,150	127				
ブロンズ	TML01-637A-8-CB	¥13,950	127				
M1-0 空錠	レバーハンドル用空錠ケースセット	BS51mm 扉厚：37～41mm 片開	TML01-537A-0	¥7,650	127		
		BS64mm 扉厚：37～41mm 片開	TML01-637A-0	¥7,650	127		

- ・シリンダーの鍵種は PR です。他に、JN・U9 もご用意しております。ウェブサイトにてご確認ください。
- ・扉厚 42mm 以上のケースセットおよび両開タイプについては、ウェブサイトにてご確認ください。
- ・シリンダーやサムターンの形状は、カラーによって異なります。詳しくは P.61 の「美和ロック製ケース パーツのデザインとカラーバリエーション」をご覧ください。

区分	商品名	仕様	カラー	品番	価格	カタログ掲載頁 B	
美和ロック製 ノブ・T型レバーハンドル用ケースセット							
M2-1 玄関錠	ノブ・T型レバー用玄関錠ケースセット	BS64mm PR 扉厚：37～41mm 片開	シルバー塗装	TML02-637A-P1-SV	¥23,450	127	
			ステンレスヘアライン	TML02-637A-P1-ST	¥17,850	127	
			ステンレスポリッシュ	TML02-637A-P1-SB	¥19,150	127	
			黄銅ポリッシュ	TML02-637A-P1-YB	¥20,150	127	
			BS76mm PR 扉厚：37～41mm 片開	シルバー塗装	TML02-737A-P1-SV	¥23,850	127
		ステンレスヘアライン	TML02-737A-P1-ST	¥18,250	127		
		ステンレスポリッシュ	TML02-737A-P1-SB	¥19,550	127		
		黄銅ポリッシュ	TML02-737A-P1-YB	¥20,550	127		
	M2-2 片面 シリンダー	ノブ・T型レバー用片面シリンダー錠ケースセット	BS64mm PR 扉厚：37～41mm 片開	シルバー塗装	TML02-637A-P2-SV	¥18,650	127
				ステンレスヘアライン	TML02-637A-P2-ST	¥14,950	127
ステンレスポリッシュ				TML02-637A-P2-SB	¥15,550	127	
黄銅ポリッシュ				TML02-637A-P2-YB	¥16,050	127	
BS76mm PR 扉厚：37～41mm 片開				シルバー塗装	TML02-737A-P2-SV	¥19,050	127
		ステンレスヘアライン	TML02-737A-P2-ST	¥15,350	127		
		ステンレスポリッシュ	TML02-737A-P2-SB	¥15,950	127		
		黄銅ポリッシュ	TML02-737A-P2-YB	¥16,450	127		
M2-3 片面 サムターン		ノブ・T型レバー用片面サムターン錠ケースセット	BS64mm 扉厚：37～41mm 片開	シルバー塗装	TML02-637A-3-SV	¥12,950	127
				ステンレスヘアライン	TML02-637A-3-ST	¥11,050	127
	ステンレスポリッシュ			TML02-637A-3-SB	¥11,750	127	
	黄銅ポリッシュ			TML02-637A-3-YB	¥12,250	127	
	BS76mm 扉厚：37～41mm 片開			シルバー塗装	TML02-737A-3-SV	¥13,350	127
		ステンレスヘアライン	TML02-737A-3-ST	¥11,450	127		
		ステンレスポリッシュ	TML02-737A-3-SB	¥12,150	127		
		黄銅ポリッシュ	TML02-737A-3-YB	¥12,650	127		
	M2-4 両面 シリンダー	ノブ・T型レバー用両面シリンダー錠ケースセット	BS64mm PR 扉厚：37～41mm 片開	シルバー塗装	TML02-637A-P4-SV	¥29,050	127
				ステンレスヘアライン	TML02-637A-P4-ST	¥20,350	127
ステンレスポリッシュ				TML02-637A-P4-SB	¥21,650	127	
黄銅ポリッシュ				TML02-637A-P4-YB	¥22,650	127	
BS76mm PR 扉厚：37～41mm 片開				シルバー塗装	TML02-737A-P4-SV	¥29,450	127
		ステンレスヘアライン	TML02-737A-P4-ST	¥20,750	127		
		ステンレスポリッシュ	TML02-737A-P4-SB	¥22,050	127		
		黄銅ポリッシュ	TML02-737A-P4-YB	¥23,050	127		
M2-6 間仕切錠		ノブ・T型レバー用間仕切錠ケースセット	BS64mm 扉厚：37～41mm 片開	シルバー塗装	TML02-637A-6-SV	¥18,150	127
				ステンレスヘアライン	TML02-637A-6-ST	¥12,850	127
	ステンレスポリッシュ			TML02-637A-6-SB	¥14,150	127	
	黄銅ポリッシュ			TML02-637A-6-YB	¥15,150	127	
	BS76mm 扉厚：37～41mm 片開			シルバー塗装	TML02-737A-6-SV	¥18,550	127
		ステンレスヘアライン	TML02-737A-6-ST	¥13,250	127		
		ステンレスポリッシュ	TML02-737A-6-SB	¥14,550	127		
		黄銅ポリッシュ	TML02-737A-6-YB	¥15,550	127		
	M2-8 表示錠	ノブ・T型レバー用表示錠ケースセット	BS64mm 扉厚：37～41mm 片開	シルバー塗装	TML02-637A-8-SV	¥18,150	127
				ステンレスヘアライン	TML02-637A-8-ST	¥12,850	127
ステンレスポリッシュ				TML02-637A-8-SB	¥14,150	127	
黄銅ポリッシュ				TML02-637A-8-YB	¥15,150	127	
BS76mm 扉厚：37～41mm 片開				シルバー塗装	TML02-737A-8-SV	¥18,550	127
		ステンレスヘアライン	TML02-737A-8-ST	¥13,250	127		
		ステンレスポリッシュ	TML02-737A-8-SB	¥14,550	127		
		黄銅ポリッシュ	TML02-737A-8-YB	¥15,550	127		

区分	商品名	仕様	カラー	品番	価格	カタログ掲載頁 B
美和ロック製 ノブ・T型レバー用空錠ケースセット						
M2-0 空錠	ノブ・T型レバー用空錠ケースセット	BS64mm 扉厚：37～41mm 片開		TML02-637A-0	¥7,650	127
		BS76mm 扉厚：37～41mm 片開		TML02-737A-0	¥8,050	127
美和ロック製 本締錠ケースセット						
M3-1 本締錠 (玄関錠)	本締り 玄関錠ケースセット	BS51mm PR 扉厚：37～41mm	シルバー塗装	TML05-537-P1-SV	¥18,500	/
			ホワイト塗装	TML05-537-P1-WH	¥18,500	/
			ブラック塗装	TML05-537-P1-BK	¥18,500	/
			ステンレスヘアライン	TML05-537-P1-ST	¥12,900	/
			ステンレスポリッシュ	TML05-537-P1-SB	¥14,200	/
		黄銅ポリッシュ	TML05-537-P1-YB	¥15,200	/	
	BS64mm PR 扉厚：37～41mm	シルバー塗装	TML05-637-P1-SV	¥18,500	/	
		ホワイト塗装	TML05-637-P1-WH	¥18,500	/	
		ブラック塗装	TML05-637-P1-BK	¥18,500	/	
		ステンレスヘアライン	TML05-637-P1-ST	¥12,900	/	
ステンレスポリッシュ		TML05-637-P1-SB	¥14,200	/		
	黄銅ポリッシュ	TML05-637-P1-YB	¥15,200	/		
BS76mm PR 扉厚：37～41mm	シルバー塗装	TML05-737-P1-SV	¥18,900	/		
	ホワイト塗装	TML05-737-P1-WH	¥18,900	/		
	ブラック塗装	TML05-737-P1-BK	¥18,900	/		
	ステンレスヘアライン	TML05-737-P1-ST	¥13,300	/		
	ステンレスポリッシュ	TML05-737-P1-SB	¥14,600	/		
	黄銅ポリッシュ	TML05-737-P1-YB	¥15,600	/		
M3-2 本締錠 (片面シリンダー)	本締り 片面シリンダー錠ケースセット	BS51mm PR 扉厚：37～41mm	シルバー塗装	TML05-537-P2-SV	¥13,700	/
			ホワイト塗装	TML05-537-P2-WH	¥13,700	/
			ブラック塗装	TML05-537-P2-BK	¥13,700	/
			ステンレスヘアライン	TML05-537-P2-ST	¥10,000	/
			ステンレスポリッシュ	TML05-537-P2-SB	¥10,600	/
		黄銅ポリッシュ	TML05-537-P2-YB	¥11,100	/	
	BS64mm PR 扉厚：37～41mm	シルバー塗装	TML05-637-P2-SV	¥13,700	/	
		ホワイト塗装	TML05-637-P2-WH	¥13,700	/	
		ブラック塗装	TML05-637-P2-BK	¥13,700	/	
		ステンレスヘアライン	TML05-637-P2-ST	¥10,000	/	
ステンレスポリッシュ		TML05-637-P2-SB	¥10,600	/		
	黄銅ポリッシュ	TML05-637-P2-YB	¥11,100	/		
BS76mm PR 扉厚：37～41mm	シルバー塗装	TML05-737-P2-SV	¥14,100	/		
	ホワイト塗装	TML05-737-P2-WH	¥14,100	/		
	ブラック塗装	TML05-737-P2-BK	¥14,100	/		
	ステンレスヘアライン	TML05-737-P2-ST	¥10,400	/		
	ステンレスポリッシュ	TML05-737-P2-SB	¥11,000	/		
	黄銅ポリッシュ	TML05-737-P2-YB	¥11,500	/		

区分	商品名	仕様	カラー	品番	価格	カタログ掲載頁 B	
M3-3 本締錠 (片面サムターン)	本締り 片面サムターン錠ケースセット	BS51mm	扉厚：37～41mm	シルバー塗装	TML05-537-3-SV	¥8,000	/
				ホワイト塗装	TML05-537-3-WH	¥8,000	/
				ブラック塗装	TML05-537-3-BK	¥8,000	/
				ステンレスヘアライン	TML05-537-3-ST	¥6,100	/
				ステンレスポリッシュ	TML05-537-3-SB	¥6,800	/
				黄銅ポリッシュ	TML05-537-3-YB	¥7,300	/
		BS64mm	扉厚：37～41mm	シルバー塗装	TML05-637-3-SV	¥8,000	/
				ホワイト塗装	TML05-637-3-WH	¥8,000	/
				ブラック塗装	TML05-637-3-BK	¥8,000	/
				ステンレスヘアライン	TML05-637-3-ST	¥6,100	/
				ステンレスポリッシュ	TML05-637-3-SB	¥6,800	/
				黄銅ポリッシュ	TML05-637-3-YB	¥7,300	/
		BS76mm	扉厚：37～41mm	シルバー塗装	TML05-737-3-SV	¥8,400	/
				ホワイト塗装	TML05-737-3-WH	¥8,400	/
				ブラック塗装	TML05-737-3-BK	¥8,400	/
				ステンレスヘアライン	TML05-737-3-ST	¥6,500	/
				ステンレスポリッシュ	TML05-737-3-SB	¥7,200	/
				黄銅ポリッシュ	TML05-737-3-YB	¥7,700	/
M3-4 本締錠 (両面シリンダー)	本締り 両面シリンダー錠ケースセット	BS51mm PR	扉厚：37～41mm	シルバー塗装	TML05-537-P4-SV	¥24,100	/
				ホワイト塗装	TML05-537-P4-WH	¥24,100	/
				ブラック塗装	TML05-537-P4-BK	¥24,100	/
				ステンレスヘアライン	TML05-537-P4-ST	¥15,400	/
				ステンレスポリッシュ	TML05-537-P4-SB	¥16,700	/
				黄銅ポリッシュ	TML05-537-P4-YB	¥17,700	/
		BS64mm PR	扉厚：37～41mm	シルバー塗装	TML05-637-P4-SV	¥24,100	/
				ホワイト塗装	TML05-637-P4-WH	¥24,100	/
				ブラック塗装	TML05-637-P4-BK	¥24,100	/
				ステンレスヘアライン	TML05-637-P4-ST	¥15,400	/
				ステンレスポリッシュ	TML05-637-P4-SB	¥16,700	/
				黄銅ポリッシュ	TML05-637-P4-YB	¥17,700	/
		BS76mm PR	扉厚：37～41mm	シルバー塗装	TML05-737-P4-SV	¥24,500	/
				ホワイト塗装	TML05-737-P4-WH	¥24,500	/
				ブラック塗装	TML05-737-P4-BK	¥24,500	/
				ステンレスヘアライン	TML05-737-P4-ST	¥15,800	/
				ステンレスポリッシュ	TML05-737-P4-SB	¥17,100	/
				黄銅ポリッシュ	TML05-737-P4-YB	¥18,100	/
M3-6 本締錠 (間仕切錠)	本締り 間仕切錠ケースセット	BS51mm	扉厚：37～41mm	シルバー塗装	TML05-537-6-SV	¥13,200	/
				ホワイト塗装	TML05-537-6-WH	¥13,200	/
				ブラック塗装	TML05-537-6-BK	¥13,200	/
				ステンレスヘアライン	TML05-537-6-ST	¥7,900	/
				ステンレスポリッシュ	TML05-537-6-SB	¥9,200	/
				黄銅ポリッシュ	TML05-537-6-YB	¥10,200	/
		BS64mm	扉厚：37～41mm	シルバー塗装	TML05-637-6-SV	¥13,200	/
				ホワイト塗装	TML05-637-6-WH	¥13,200	/
				ブラック塗装	TML05-637-6-BK	¥13,200	/
				ステンレスヘアライン	TML05-637-6-ST	¥7,900	/
				ステンレスポリッシュ	TML05-637-6-SB	¥9,200	/
				黄銅ポリッシュ	TML05-637-6-YB	¥10,200	/

PR シリンダー
(子鍵3本付)

区分	商品名	仕様	カラー	品番	価格	カタログ掲載頁 B	
M3-6 本締錠 (間仕切錠)	本締り 間仕切錠ケースセット	BS76mm	扉厚：37～41mm	シルバー塗装	TML05-737-6-SV	¥13,600	/
				ホワイト塗装	TML05-737-6-WH	¥13,600	/
				ブラック塗装	TML05-737-6-BK	¥13,600	/
				ステンレスヘアライン	TML05-737-6-ST	¥8,300	/
				ステンレスポリッシュ	TML05-737-6-SB	¥9,600	/
				黄銅ポリッシュ	TML05-737-6-YB	¥10,600	/
		BS51mm	扉厚：37～41mm	シルバー塗装	TML05-537-8-SV	¥13,200	/
				ホワイト塗装	TML05-537-8-WH	¥13,200	/
				ブラック塗装	TML05-537-8-BK	¥13,200	/
				ステンレスヘアライン	TML05-537-8-ST	¥7,900	/
				ステンレスポリッシュ	TML05-537-8-SB	¥9,200	/
				黄銅ポリッシュ	TML05-537-8-YB	¥10,200	/
M3-8 本締錠 (表示錠)	本締り 表示錠ケースセット	BS64mm	扉厚：37～41mm	シルバー塗装	TML05-637-8-SV	¥13,200	/
				ホワイト塗装	TML05-637-8-WH	¥13,200	/
				ブラック塗装	TML05-637-8-BK	¥13,200	/
				ステンレスヘアライン	TML05-637-8-ST	¥7,900	/
				ステンレスポリッシュ	TML05-637-8-SB	¥9,200	/
				黄銅ポリッシュ	TML05-637-8-YB	¥10,200	/
		BS76mm	扉厚：37～41mm	シルバー塗装	TML05-737-8-SV	¥13,600	/
				ホワイト塗装	TML05-737-8-WH	¥13,600	/
				ブラック塗装	TML05-737-8-BK	¥13,600	/
				ステンレスヘアライン	TML05-737-8-ST	¥8,300	/
				ステンレスポリッシュ	TML05-737-8-SB	¥9,600	/
				黄銅ポリッシュ	TML05-737-8-YB	¥10,600	/

- ・シリンダーの鍵種はPRです。他に、JN・U9もご用意しております。ウェブサイトにてご確認ください。
- ・扉厚42mm以上のケースセットについては、ウェブサイトにてご確認ください。
- ・シリンダーやサムターンの形状は、カラーによって異なります。詳しくは下記の「美和ロック製ケース パーツのデザインとカラーバリエーション」をご覧ください。

美和ロック製ケース パーツのデザインとカラーバリエーション

カラー	シリンダー	サムターン	表示付非常解錠	非常解錠
シルバー塗装 ホワイト塗装 ブラック塗装				
ステンレスヘアライン ステンレスポリッシュ 黄銅ポリッシュ ブロンズ				

- ・上記シリンダーの鍵種はPRです。他に、JN・U9もご用意しております。ウェブサイトにてご確認ください。
- ・ケースの種類によっては、取り扱いのないカラーもございます。各ケースごとのプライスリストにてご確認ください。

当社では、さまざまな物件に対応できるよう、錠ケースはヨーロッパ仕様の「ユーロケース」と日本製「美和ケース」の2パターンをご用意しております。

ユーロケースは、レバーハンドル・ノブと同じデザインシリーズのシリンダー座やサムターンなどを組み合わせることができ、空間の金物をトータルコーディネートできます。





一方、マスターキーシステムや合鍵などに関しては、美和ケースの方がより幅広い対応が可能ですので、集合住宅などの物件には美和ケースがおすすめです。

1. 錠ケース 比較表

	ユーロケース	美和ケース
デザイン	○	△
コスト	△	○
マスターキーシステム	対応可能 (納期 3ヶ月以上)	対応可能 (納期 約1ヶ月)
合鍵の複製	対応可能 (納期 3ヶ月以上)	対応可能 (納期 約1ヶ月)

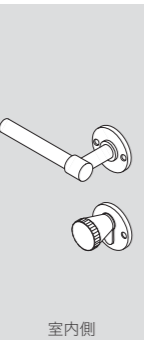
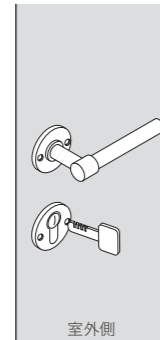
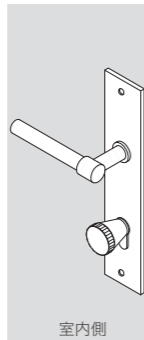
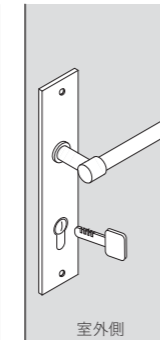
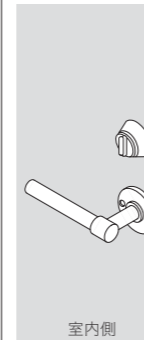
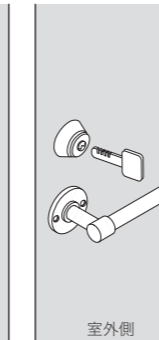
上記の納期は錠ケースについてのものです。

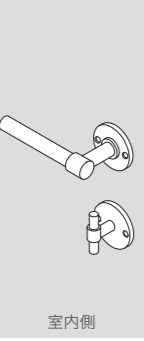
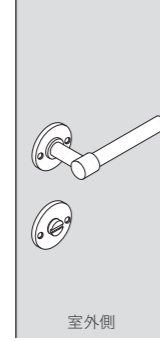
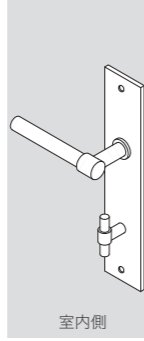
3. 用途別 組み合わせパターン

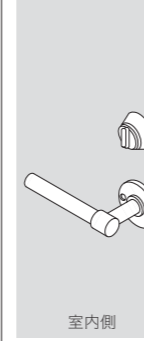
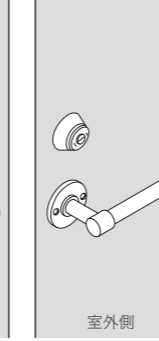
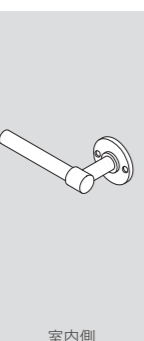
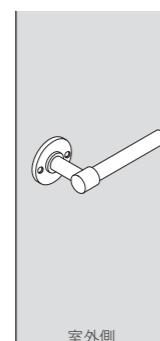
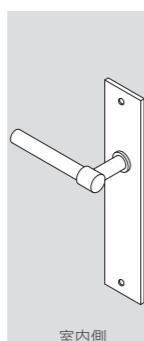
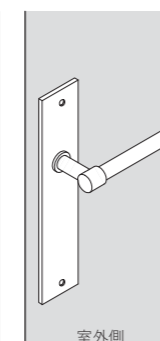
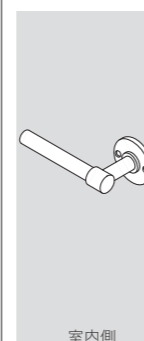
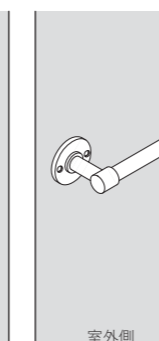
	レバーハンドル					
	ユーロケース		ユーロケース		美和ケース	
	丸座・角座	長座	丸座	長座	丸座・角座	丸座・角座
<p>玄関錠 </p> <p>施錠が必要な扉用</p> <p>室内側からサムターンで施解錠 室外側から鍵で施解錠</p>						
<p>玄関・勝手口</p>	→ P.64 パターン01 へ		→ P.65 パターン04 へ		→ P.67 パターン07 へ	
<p>間仕切錠  or </p> <p>簡易的な施錠が必要な扉用</p> <p>室内側からサムターンで施解錠 室外側からは非常時にコインなどで施解錠可能</p> <p>室外側に使用状況（空き / 使用中）を表示させる場合は、「表示付」を選択</p>						
<p>トイレ・浴室・居室</p>	→ P.64 パターン02 へ		→ P.66 パターン05 へ		→ P.67 パターン08 へ	
<p>空錠</p> <p>施錠が不要な扉用</p>						
<p>リビング・居室</p>	→ P.65 パターン03 へ		→ P.66 パターン06 へ		→ P.68 パターン09 へ	

2. 意匠の違い

ユーロケース	美和ケース
 	 
<p>レバーハンドルが上</p> <p>レバーハンドルと同一メーカーのシリンダー座や非常開装置との組み合わせが可能</p>	<p>シリンダーや非常開装置は美和ロック製</p> <p>レバーハンドルが下</p>

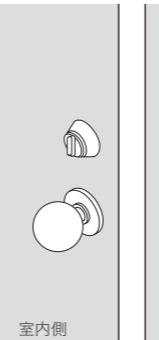
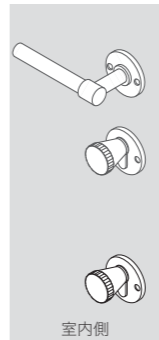
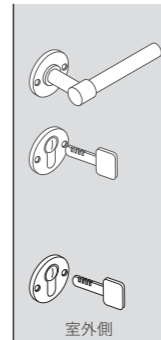
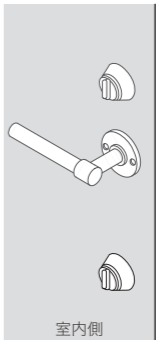
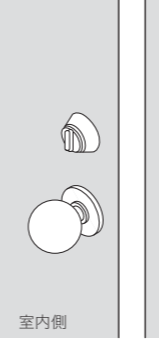
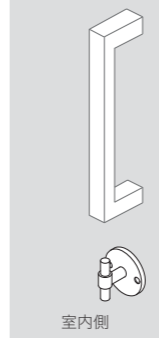
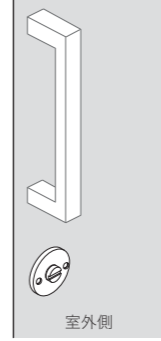
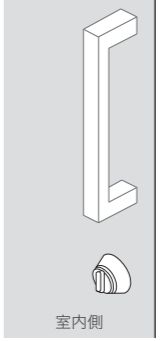
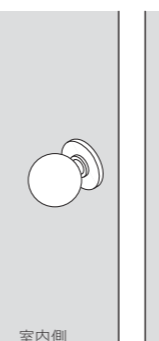
美和ケース	固定ハンドル・補助錠 など			
	丸座・角座	ユーロケース 本締錠 (※)	美和ケース 本締錠 (※)	
<p>ノブ・T型レバー</p>				
<p>美和ケース</p>	→ P.68 パターン10 へ	→ P.70 パターン13 へ	→ P.71 パターン15 へ	
<p>固定ハンドル・補助錠 など</p>				
<p>美和ケース</p>	→ P.69 パターン11 へ	→ P.70 パターン14 へ	→ P.71 パターン16 へ	
<p>空錠</p>		<p>※本締錠で示しているイメージ図は、あくまでも一例としての使い方です。 玄関錠と組み合わせて補助錠として使用したり、固定ドアハンドル・ドアノブと組み合わせたり、空錠と組み合わせたりと、さまざまなパターンが可能です。</p>		
<p>美和ケース</p>	→ P.69 パターン12 へ	<p>・長座タイプは、ユーロケースのみに対応します。 ・ノブ・T型レバーは、美和ケースのみに対応します。 ・電気錠は、美和ケースのみに対応します。詳細については、別途お問い合わせください。</p>		

パターン01 玄関錠 | レバーハンドル (丸座・角座) | ユーロケース

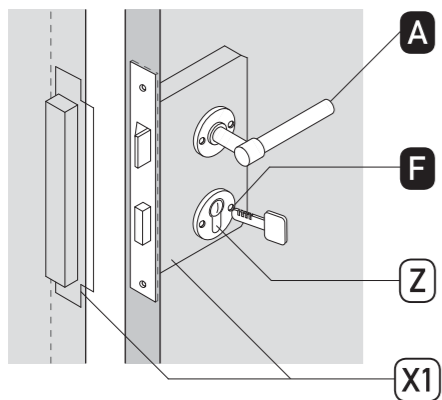

A + **F** + **X1** + **Z**

1. レバーハンドル (丸座・角座)
→ FORMANI / FSB 頁の **A** より選ぶ
2. シリンダーエスカッション
→ FORMANI / FSB 頁の **F** より選ぶ
3. 玄関錠ユーロケースセット
→ P.54 **X1** より選ぶ
4. ユーロケース用シリンダーを選ぶ
→ P.55 **Z** より選ぶ

パターン02 間仕切錠 | レバーハンドル (丸座・角座) | ユーロケース

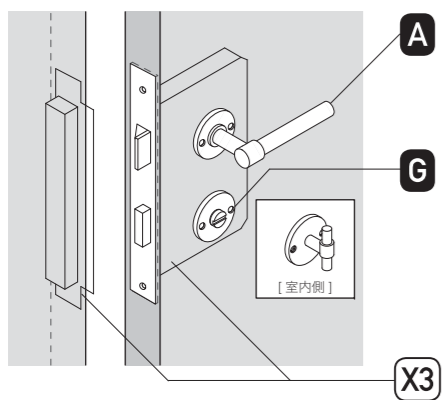

A + **G** + **X3**

1. レバーハンドル (丸座・角座)
→ FORMANI / FSB 頁の **A** より選ぶ
2. サムターン / (表示付) 非常開装置
→ FORMANI / FSB 頁の **G** より選ぶ
3. 間仕切錠ユーロケースセット
→ P.54 **X3** より選ぶ

※非常開装置は、表示無と表示付がございます。
トイレなど個室内の使用状況 (空き / 使用中) を外側に表示させる必要がある場合は、
表示付をお選びください。

パターン03 空錠 | レバーハンドル (丸座・角座) | ユーロケース

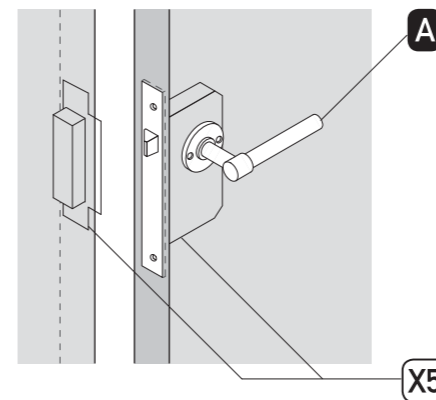

A + **X5**

1. レバーハンドル (丸座・角座)
→ FORMANI / FSB 頁の **A** より選ぶ
2. 空錠ユーロケースセット
→ P.54 **X5** より選ぶ

パターン04 玄関錠 | レバーハンドル (長座) | ユーロケース

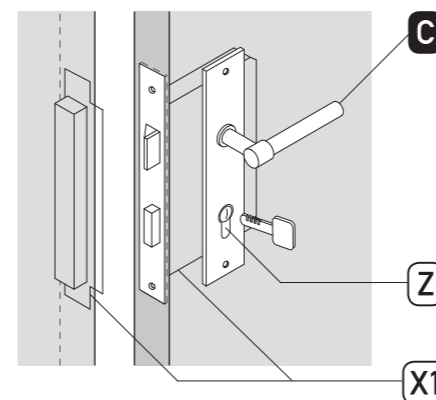

C + **X1** + **Z**

1. レバーハンドル (長座 / 玄関錠用)
→ FORMANI / FSB 頁の **C** より選ぶ
2. 玄関錠ユーロケースセット
→ P.54 **X1** より選ぶ
3. ユーロケース用シリンダーを選ぶ
→ P.55 **Z** より選ぶ

※レバーハンドル (長座) はユーロケースのみの対応です。美和ケースとの組み合わせは不可です。



シリンダー錠



表示・非常解錠



非常解錠

パターン05 間仕切錠 | レバーハンドル (長座) | ユーロケース

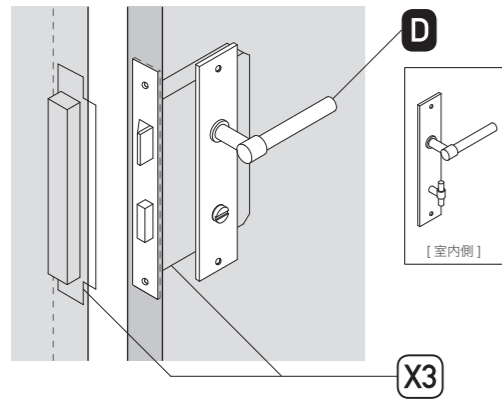

D + **X3**

1. レバーハンドル (長座 / 間仕切錠用)
→ FORMANI 頁の **D** より選ぶ
2. 間仕切錠ユーロケースセット
→ P.54 **X3** より選ぶ

※レバーハンドル (長座) はユーロケースのみの対応です。美和ケースとの組み合わせは不可です。

パターン06 空錠 | レバーハンドル (長座) | ユーロケース

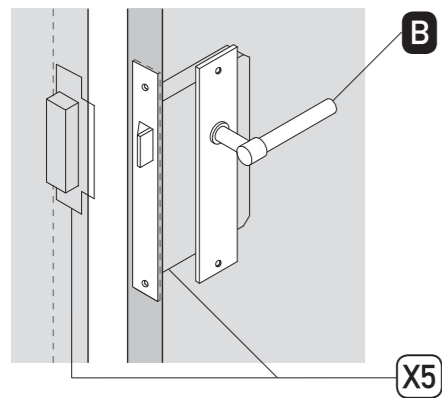

B + **X5**

1. レバーハンドル (長座 / 空錠用)
→ FORMANI / FSB 頁の **B** より選ぶ
2. 空錠ユーロケースセット
→ P.54 **X5** より選ぶ

※レバーハンドル (長座) はユーロケースのみの対応です。美和ケースとの組み合わせは不可です。

パターン07 玄関錠 | レバーハンドル (丸座・角座) | 美和ケース

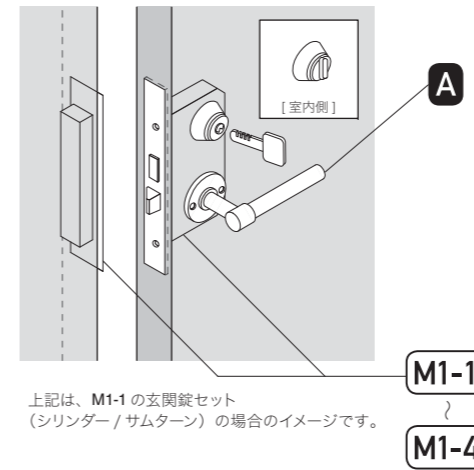

A + **M1-1** ~ **M1-4**

1. レバーハンドル (丸座・角座)
→ FORMANI / FSB 頁の **A** より選ぶ
2. 美和ロック製玄関錠ケースセット
→ P.56 ~ P.57 **M1-1** ~ **M1-4** より用途に合わせて選ぶ

- M1-1** : 玄関錠セット (シリンダー / サムターン)
- M1-2** : 片面シリンダー錠セット
- M1-3** : 片面サムターン錠セット
- M1-4** : 両面シリンダー錠セット

上記は、**M1-1** の玄関錠セット (シリンダー / サムターン) の場合のイメージです。

※美和ケースは、美和ロック製のシリンダーやサムターンがセットになっています。

パターン08 間仕切錠 | レバーハンドル (丸座・角座) | 美和ケース

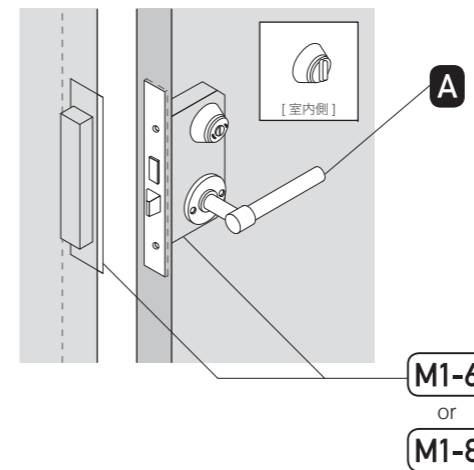

A + **M1-6** or **M1-8**

1. レバーハンドル (丸座・角座)
→ FORMANI / FSB 頁の **A** より選ぶ
2. 美和ロック製間仕切錠ケースセット
→ P.57 **M1-6** または **M1-8** より用途に合わせて選ぶ

- M1-6** : 間仕切錠セット (サムターン / 非常開装置)
- M1-8** : 表示錠セット (サムターン / 表示付非常開装置)

※美和ケースは、美和ロック製のサムターン、表示、非常解錠などがセットになっています。

パターン 09 空錠 | レバーハンドル (丸座・角座) | 美和ケース

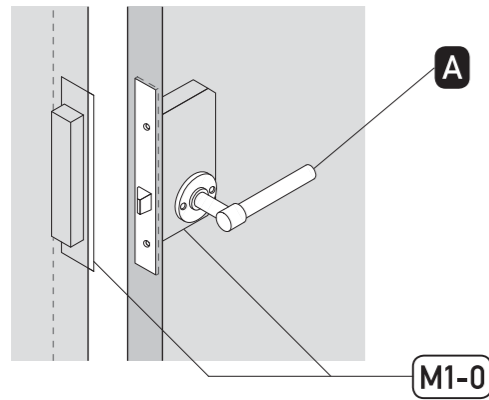

A + **M1-0**

- レバーハンドル (丸座・角座)
→ FORMANI / FSB 頁の **A** より選ぶ
- 美和ロック製空錠ケースセット
→ P.57 **M1-0** より選ぶ

パターン 10 玄関錠 | ノブ・T型レバー | 美和ケース

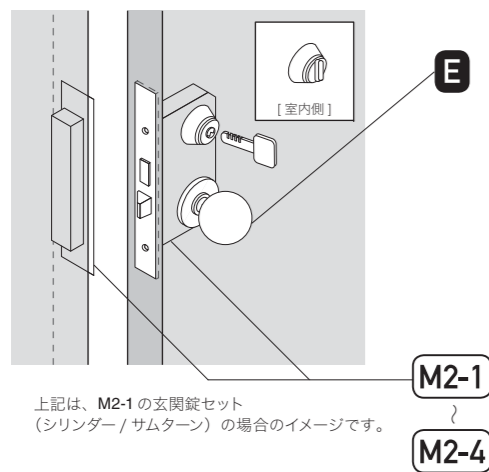

上記は、M2-1の玄関錠セット (シリンダー/サムターン) の場合のイメージです。

E + **M2-1** ~ **M2-4**

- ノブ・T型レバー
→ FORMANI 頁の **E** より選ぶ
- 美和ロック製玄関錠ケースセット
→ P.58 **M2-1** ~ **M2-4** より用途に合わせて選ぶ

- M2-1** : 玄関錠セット (シリンダー/サムターン)
- M2-2** : 片面シリンダー錠セット
- M2-3** : 片面サムターン錠セット
- M2-4** : 両面シリンダー錠セット

※ノブ・T型レバーは美和ケースのみの対応です。ユーロケースとの組み合わせは不可です。
※美和ケースは、美和ロック製のシリンダーやサムターンがセットになっています。

パターン 11 間仕切錠 | ノブ・T型レバー | 美和ケース

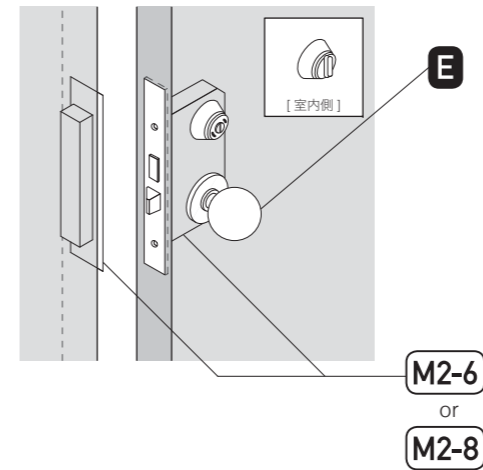

E + **M2-6** or **M2-8**

- ノブ・T型レバー
→ FORMANI 頁の **E** より選ぶ
- 美和ロック製間仕切錠ケースセット
→ P.58 **M2-6** または **M2-8** より用途に合わせて選ぶ

- M2-6** : 間仕切錠セット (サムターン/非常開装置)
- M2-8** : 表示錠セット (サムターン/表示付非常開装置)

※ノブ・T型レバーは美和ケースのみの対応です。ユーロケースとの組み合わせは不可です。
※美和ケースは、美和ロック製のサムターン、表示、非常解錠などがセットになっています。

パターン 12 空錠 | ノブ・T型レバー | 美和ケース

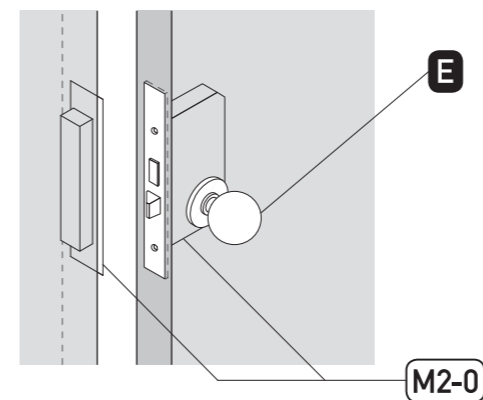

E + **M2-0**

- ノブ・T型レバー
→ FORMANI 頁の **E** より選ぶ
- 美和ロック製空錠ケースセット
→ P.59 **M2-0** より選ぶ

※ノブ・T型レバーは美和ケースのみの対応です。ユーロケースとの組み合わせは不可です。



シリンダー錠



表示・非常解錠



非常解錠

パターン 13 本締錠（シリンダー用） | ユーロケース | 例：補助錠として使用

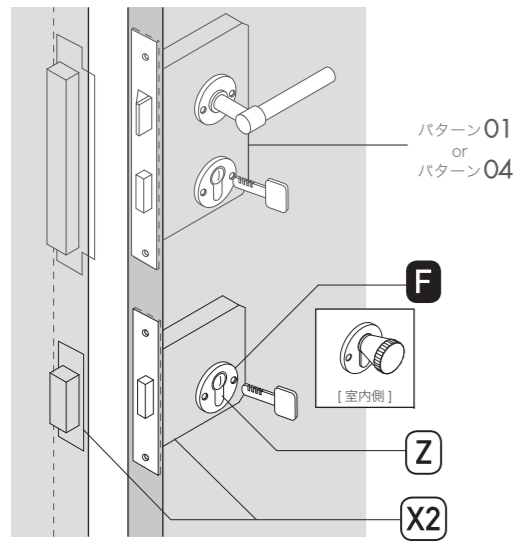

F + **X2** + **Z**

1. シリンダーエスカッション
→ FORMANI / FSB 頁の **F** より選ぶ
2. 本締錠（シリンダー用）ユーロケースセット
→ P.54 **X2** より選ぶ
3. ユーロケース用シリンダー
→ P.55 **Z** より選ぶ
4. パターン 01 または パターン 04 と組み合わせる
→ パターン 01 (P.64) または パターン 04 (P.65)

パターン 14 本締錠（間仕切用） | ユーロケース | 例：固定ドアハンドルとの組み合わせ

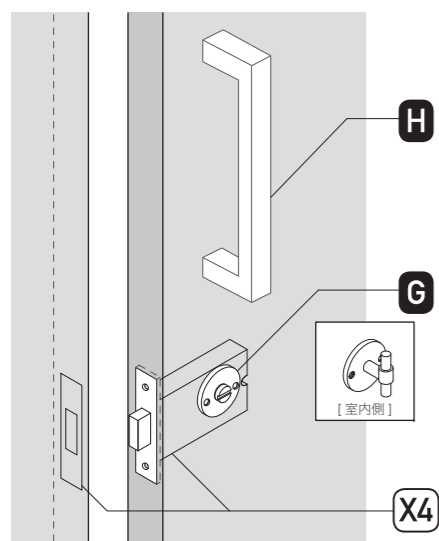

G + **X4** + **H**

1. サムターン / （表示付）非常開装置
→ FORMANI / FSB 頁の **G** より選ぶ
2. 本締錠（間仕切用）ユーロケースセット
→ P.54 **X4** より選ぶ
3. 固定ドアハンドル・ドアノブと組み合わせる
→ FORMANI 頁の **H** より選ぶ

※本締錠（間仕切用）ユーロケースはバックセット 57.5mm です。
他のケースと組み合わせる場合は、ご注意ください。
※非常開装置は、表示無と表示付がございます。
トイレなど個室内の使用状況（空き / 使用中）を外側に表示させる必要がある場合は、表示付をお選びください。

パターン 15 本締錠（シリンダー用） | 美和ケース | 例：補助錠として使用

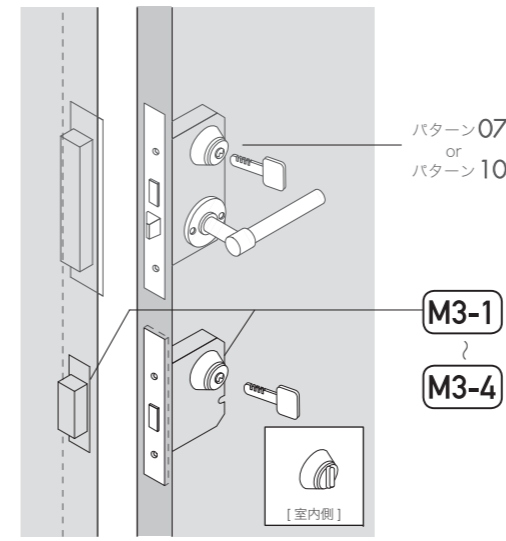

M3-1 ~ **M3-4**

1. 美和ロック製本締錠ケースセット
→ P.59 ~ P.60 **M3-1** ~ **M3-4** より用途に合わせて選ぶ
M3-1 : 玄関錠セット（シリンダー / サムターン）
M3-2 : 片面シリンダー錠セット
M3-3 : 片面サムターン錠セット
M3-4 : 両面シリンダー錠セット
2. パターン 07 または パターン 10 と組み合わせる
→ パターン 07 (P.67) または パターン 10 (P.68)

上記は、**M3-1**の玄関錠セット（シリンダー / サムターン）の場合のイメージです。

パターン 16 本締錠（間仕切用） | 美和ケース | 例：固定ドアハンドルとの組み合わせ

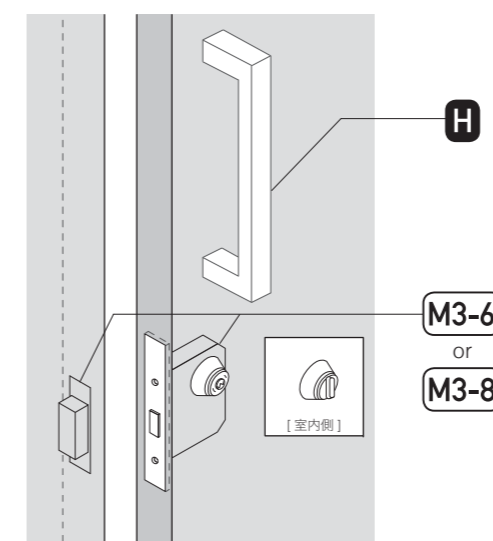

M3-6 or **M3-8** + **H**

1. 美和ロック製本締錠ケースセット
→ P.61 **M3-6** または **M3-8** より用途に合わせて選ぶ
M3-6 : 間仕切錠セット（サムターン / 非常開装置）
M3-8 : 表示錠セット（サムターン / 表示付非常開装置）
2. 固定ドアハンドル・ドアノブと組み合わせる
→ FORMANI 頁の **H** より選ぶ



シリンダー錠



表示・非常解錠



非常解錠

玄関錠の場合

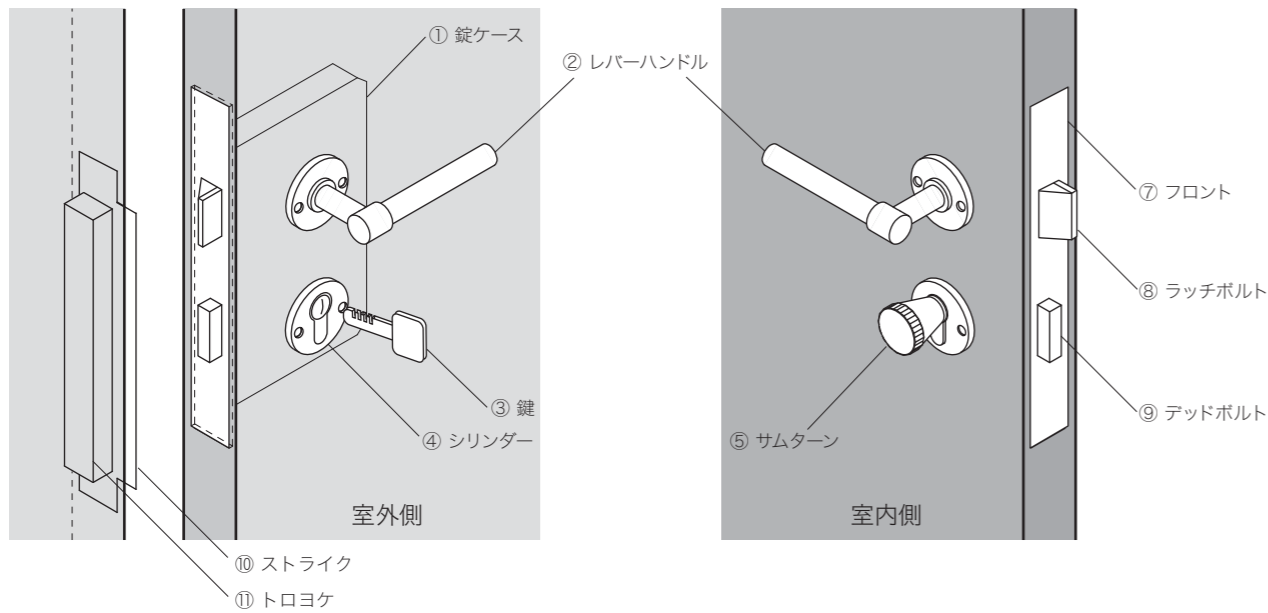

間仕切錠の場合

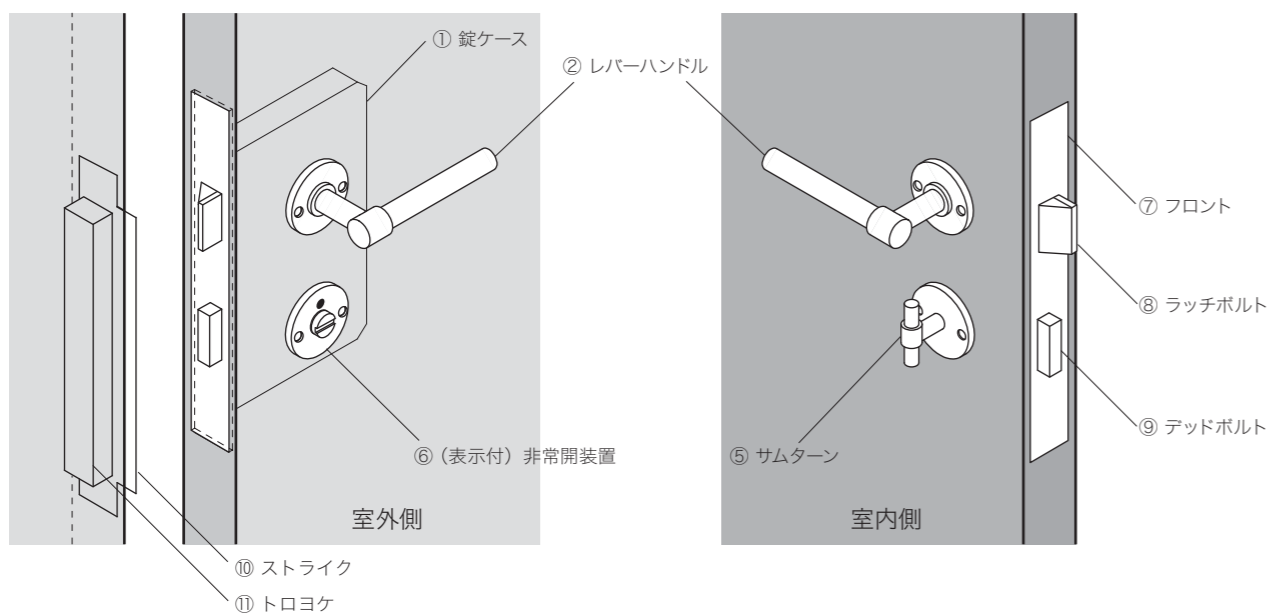

① 錠ケース	錠前の機構が納められている部分。扉の中に埋め込まれる。
② レバーハンドル	ラッチボルトを可動させて扉を開ける。
③ 鍵	外側からシリンダーに差し込み、施錠・解錠する。鍵の種類も選択可能。
④ シリンダー	鍵を差し込む鍵穴の部分。
⑤ サムターン	室内側から操作して施錠・解錠する。
⑥ (表示付) 非常開装置	非常時には室外側からコインなどで解錠できる装置、内側の利用状況がわかる表示付もある。屋内用。
⑦ フロント	錠ケースの前面部の化粧板。
⑧ ラッチボルト	扉が風などで開かないように仮締りするためのボルト。レバーや可動ノブで操作。
⑨ テッドボルト	施錠するためのボルトで、鍵やサムターンで操作。
⑩ ストライク	扉の開閉時のラッチボルトや施錠時のテッドボルトを枠側で受ける金具。
⑪ トロヨケ	枠側にストライクとセットで掘り込む受け箱。

1. レバーハンドルの対応扉厚について

当社取扱いのレバーハンドルは 40 ミリ以上の扉を使用することが多いヨーロッパからの輸入商品のため、使用可能な扉厚の下限が一般的な国内製品に比べ厚くなります。また、製品の持ち味からも 38 ミリ以上の扉と組み合わせてのご使用をお勧めいたします。

[当社取り扱い 大半のレバーハンドル 対応扉厚の下限寸法]

ユーロケース使用時	37 ミリ
美和ロック製ケース使用時	36 ミリ

※一部、レバーハンドルのデザインや座金の種類により上記と異なる製品もございます。当社ウェブサイトにて個々の製品の対応扉厚を必ずご確認ください。
※また、扉厚の上限寸法は、メーカーや製品ごとに異なります。個別にお問い合わせください。
※ご発注の際は、必ず正確な扉厚をご指示ください。

2. バックセット (BS) とスペーシング

バックセットとは、錠ケースのフロント面からレバーハンドル・ノブ、シリンダーなどの取付穴の中心までの水平方向の寸法です。操作性および扉の種類や枠の形状などを考慮してご選択ください。

スペーシングとは、レバーハンドル・ノブの取付穴の中心から錠ケースのシリンダーなどの中心までの垂直方向の寸法です。スペーシングが確保されていると、キーやサムターンを操作する時に、レバーハンドルやノブに手が当たらず操作しやすくなります。T 型レバーハンドルなどをご検討の場合は、スペーシングにご注意ください。(P.74 参照)

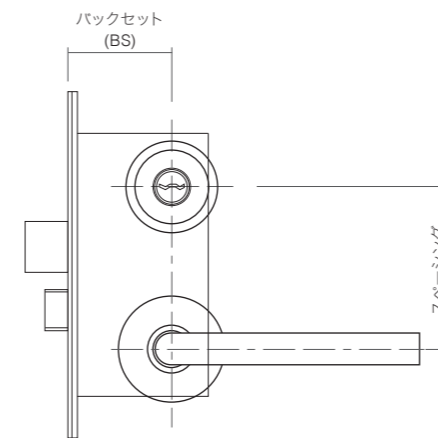

3. 扉の左右勝手に対するレバーハンドル・ノブの形状

当社では、扉の左右勝手 (次項の「3. 扉・窓・ハンドルの開き勝手・左右について」ご参照) に対するレバーハンドル等の形状は、**取り付けネジがある側のハンドルを室内側**にすることで、区別しております。

※取り付けネジが片側のみにあるハンドルの場合に限りです。
※取り付けネジが両側にあるハンドル等には左右勝手はありません。

ご発注の際は、**左右勝手をご指示ください**。ご指示のない場合は、**左勝手にて出荷させていただきます**ので、**予めご了承ください**。

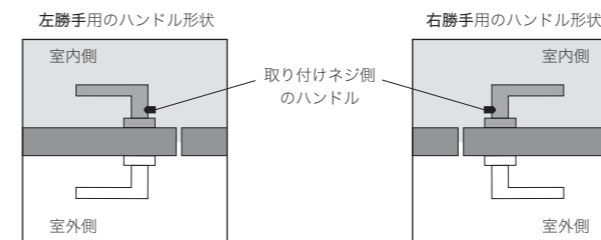

4. 扉・ハンドル・ハンドルの開き勝手・左右について

1) 扉の開き勝手の区別

室外側から正面に扉を見て、
蝶番が右側にあるもの：**右勝手**
蝶番が左側にあるもの：**左勝手**

ご注文時に左右勝手のご指示のない場合は、**左勝手にて出荷させていただきます**ので、**ご了承ください**。

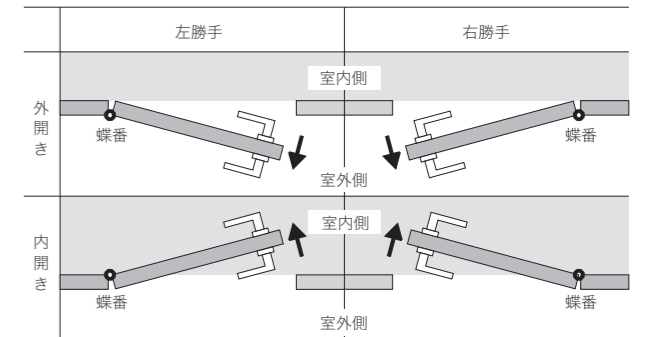

2) ハンドルの左右の区別

扉の吊り元 (蝶番側) から見て、
右側となるレバー：**右ハンドル**
左側となるレバー：**左ハンドル**

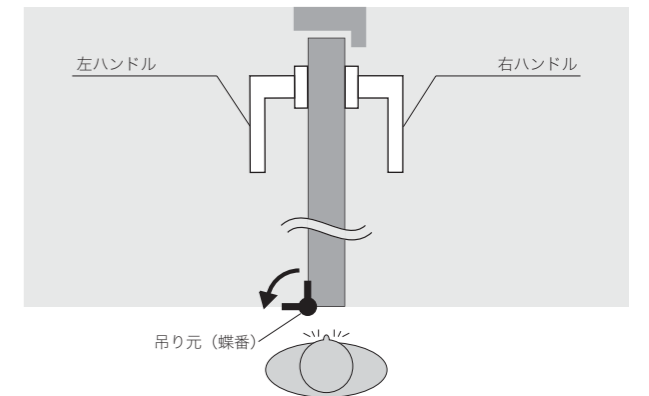

3) 窓金物 (窓締まり・窓調整器) の開き勝手の区別

室内側 (金物の付いている側) から見て、
蝶番が右側にあるもの：**右勝手**
蝶番が左側にあるもの：**左勝手**

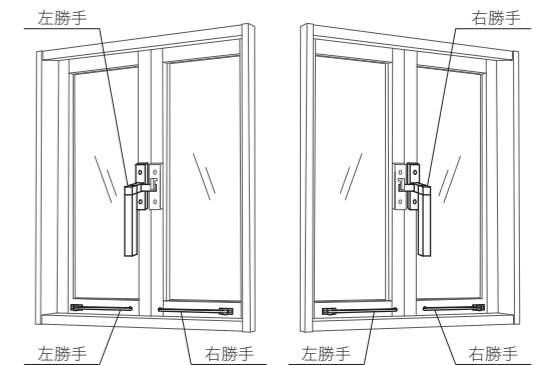

※窓調整器は左右兼用のものもございます。

1.FORMANI 社製品について

FORMANI 社の製品は洗練されたデザインながらも、機械とハンドメイドを織り交ぜた製造方法による温かみのある均質過ぎない製品性を持ち味としている為、部分的な寸法に製品ごとの個体差が生じる製品です。特に TIMELESS シリーズは、クラシカルな印象を強めるため、より個体差が大きい製品も含まれております。そのため、製品寸法図は参考寸法とし、必ず個々の製品の現物にて寸法を確認の上、建具や面材の加工を行なってください。

2.FORMANI 社レバーハンドルのパネ付座金タイプについて

FORMANI 社のレバーハンドルの一部には「パネ付」とされているタイプがございます。通常、国内ではレバーハンドルを戻すパネがケースのみに仕込まれていますが、パネ付レバーハンドルはレバー座にもパネが仕込まれております。これは、しっかりとしたレバーの操作感を高級なものとして、それを好む傾向にあるヨーロッパの市場性によるものです。特にユーロケースとの組み合わせでは、一般的な国内レバーハンドルの操作感に比べ、かなりしっかりとパネの反発を感じる状態となります。

当社の見解として、これは現地ヨーロッパでの考え方による商品の持ち味であり、**ご指示がない場合、パネ付きの仕様のまま出荷させていただきますが、ご希望の場合にはパネを機能させない形への変更も可能ですので、ご発注時にご指示ください。**(出荷後の仕様変更には追加費用が発生します。)

3.FORMANI 社 T 型レバーハンドルをご使用いただく際のご注意

T 型レバーハンドルをご使用いただく場合は、組み合わせるケースのバックセットやプランによって、レバーが戸当たり枠に干渉したり、手が挟まれる恐れがありますので、ご注意ください。

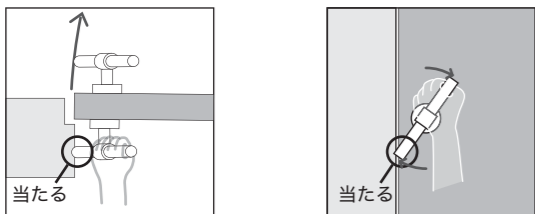

[対応方法の例]

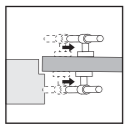

バックセットを大きくする

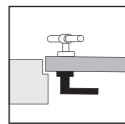

押勝手側を L 型レバーへ変更する

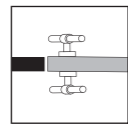

枠形状の変更や扉を開きにする

4. 海外メーカーのレバーハンドルとケースの組み合わせについて

FORMANI 社、FSB 社などの海外メーカー製レバーハンドルと美和ロック製ケース、ユーロケースの組み合わせの場合、レバー先端が若干垂れ下がる状態となることがありますのでご了承ください。(ユーロケースにはレバーの垂れ下がりに対する角度調整機能を備えたケースもございます。)

5. ユーロケース用シリンダー・サムターン

1) サイズについて

ユーロケース用シリンダー・サムターン (DIN 規格) について、全長にいくつかのサイズがあり、シリンダー座からの突出寸法が異なります。通常は、組み合わせる扉とシリンダー座の厚みごとに、当社にて意匠上最も適切と思われるサイズにて出荷いたしております。ご希望がある場合は、注文時にサイズをご指示ください。

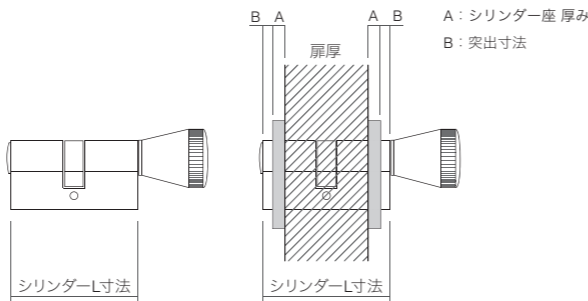

突出寸法 B

$$= [\text{シリンダー L 寸法} - \text{扉厚} - (\text{シリンダーエスカッション厚} \times 2)] \div 2$$

2) シリンダー座との色の組み合わせについて

ユーロケース用シリンダー・サムターン (DIN 規格) の出荷時の色については、**ご指示のない場合、レバーハンドル・シリンダー座の色に関わらず、シルバー色での出荷とさせていただきますので、ご注意ください。**(色については、P.55 ご参照)

6. 美和ロック シリンダーの種類

美和ロック製ケースセットのシリンダーは 3 種類をご用意しております。いずれのシリンダーも各種キーシステムが可能です。目的、用途に応じてお選びください。

	PR シリンダー	JN シリンダー	U9 シリンダー
シリンダー形状			
キー形状			
シリンダー構造	2WAY ロータリーシリンダー リバーシブルキー	リバーシブル ピンシリンダー	ロータリー シリンダー

※シリンダー座の意匠はカラーによって異なります。詳細は P.61 をご参照ください。

7. キーシステム・電気錠について

マスターキーシステム・同一キーシステムなどへの対応に関しては、鍵種ごとに仕様異なりますので、当社までお問い合わせください。また、電気錠についても組み合わせ等ご提案も可能ですので、別途お問い合わせください。

1. レバーハンドル・ドアハンドルなど金物類の外部使用

ステンレス、アルミの製品については外部使用も可能ですが、庇などで囲われた場所など、雨や直射日光に直接さらされない場所にてご使用ください。潮風等にさらされる場所でのご使用はできません。

その他、真鍮・銅などの生地やワックス・ニッケルメッキ・塗装・木を使用した製品については室内での使用を前提とした製品です。直射日光や高温多湿を避けた室内にてご使用ください。

2. レバーハンドル・ドアハンドル・キャビネットハンドルの点検

扉の開閉や温度・湿度の変化による建具の膨張伸縮などの影響で、ネジのゆるみやガタつきが発生することがございます。そのような場合は、直ちに増し締め・締め直しを行ってください。また定期的にネジのゆるみの確認を行ない、ゆるみなどがある場合には締め直してください。

3. 各素材の特徴・お手入れ

1) ステンレス製品

- ・埃や汚れなどが付着した際には、柔らかい布で乾拭きし取り除いてください。
- ・ひどい汚れなどには薄めた中性洗剤でよく拭き取り、洗剤を残さないようしっかりと水拭きをした後、柔らかい布で乾拭きをして水分を完全に取り除いてください。
- ・ステンレス製の製品は錆びにくい材質ですが、塩分や塩素系の薬剤または鉄分などが付着したり、傷がついた場合などでは、錆びることがありますのでご注意ください。

2) アルミ製品 (アルマイト)

- ・埃や汚れなどが付着した際には、柔らかい布で乾拭きし取り除いてください。
- ・ひどい汚れなどには薄めた中性洗剤でよく拭き取り、洗剤を残さないようしっかりと水拭きをした後、柔らかい布で乾拭きをして水分を完全に取り除いてください。
- ・傷などの原因となりますので、強くこすったり硬い布や研磨剤を使用することは避けてください。

3) メッキ製品

- ・埃や汚れなどが付着した際には柔らかい布で乾拭きし取り除いてください。
- ・ひどい汚れなどには薄めた中性洗剤でよく拭き取り、洗剤を残さないようしっかりと水拭きをした後、柔らかい布で乾拭きをして水分を完全に取り除いてください。
- ・定期的にワックスなどを塗り、拭き残しのないようしっかりと拭き取ることで、長く美しい状態を保つことができます。

4) 木を使用した製品

- ・水濡れや汚れなどの付着、湿度や温度の変化などの使用環境、経年変化などによって変形や変色が起こります。
- ・金属製に比べ、物を当てたりした際などに、へこみや傷つきなどが起こりやすくなります。
- ・天然木のため、木目や色味は個別の製品ごとに異なります。
- ・水分が移らないよう、しっかりと固く絞った布等で拭き、乾拭きを行なってください。

5) 塗装製品

- ・使用による摩擦や物を当てたりすることで、塗装の摩擦や欠けなどが起こることがあります。
- ・埃や汚れなどが付着した際には柔らかい布で乾拭きし取り除いてください。
- ・ひどい汚れなどには薄めた中性洗剤でよく拭き取り、洗剤を残さないようしっかりと水拭きをした後、柔らかい布で乾拭きをして水分を完全に取り除いてください。
- ・傷などの原因となりますので、強くこすったり硬い布や研磨剤を使用することは避けてください。

6) FORMANI社の真鍮製品・FSB社の銅製品について

- ・生地やワックス仕上の場合、経年変化や使用環境によって素材表面の変色や緑青などが発生します。
- ・メーカーでは、銅素材の持ち味とその変化を楽しんでいただくための素材と捉えているものですが、気になる場合は研磨剤 (金属磨き) 等にて磨き、ワックスなどを塗り拭き残しのないよう柔らかい布で完全に拭き取ってください。

その他、より詳しい説明につきましては、ハードウェア事業部 (TEL: 06-6632-8778) まで直接お問い合わせください。

品番	ページ	品番	ページ	品番	ページ	品番	ページ
DIN50 ユーロケース用シリンダー		DIN59-L0F-636A	54	FOR01-FO01L-SS	16	FOR01-TL23M-SNE	45
DIN50-1K40-BR	55	DIN59-L0F-641A	54	FOR01-FO01S-SS	16	FOR01-TL23S-BNE	45
DIN50-1K40-MP	55	DIN59-L0F-646A	54	FOR01-ON01L-BK	06	FOR01-TL23S-SNE	45
DIN50-1K40-MV	55	DIN59-L0F-651A	54	FOR01-ON01L-SS	06	FOR01-TL29L-BN	45
DIN50-1K40-PV	55	DIN59-L1F-536A	54	FOR01-ON01L-WH	06	FOR01-TL29L-BU	45
DIN50-1K50-BR	55	DIN59-L1F-541A	54	FOR01-ON01M-BK	06	FOR01-TL29L-SN	45
DIN50-1K50-MP	55	DIN59-L1F-546A	54	FOR01-ON01M-SS	06	FOR01-TL29S-BN	45
DIN50-1K50-MV	55	DIN59-L1F-551A	54	FOR01-ON01M-WH	06	FOR01-TL29S-BU	45
DIN50-1K50-PV	55	DIN59-L1F-636A	54	FOR01-ON01S-BK	06	FOR01-TL29S-SN	45
DIN50-2K40-BR	55	DIN59-L1F-641A	54	FOR01-ON01S-SS	06	FOR01-TL30L-BNE	45
DIN50-2K40-MP	55	DIN59-L1F-646A	54	FOR01-ON01S-WH	06	FOR01-TL30L-BUE	45
DIN50-2K40-MV	55	DIN59-L1F-651A	54	FOR01-SQ01L-PS	12	FOR01-TL30L-SNE	45
DIN50-2K40-PV	55	DIN59-L8F-536A	54	FOR01-SQ01L-SS	12	FOR01-TL30M-BNE	45
DIN50-2K50-BR	55	DIN59-L8F-541A	54	FOR01-SQ01S-PS	12	FOR01-TL30M-BUE	45
DIN50-2K50-MP	55	DIN59-L8F-546A	54	FOR01-SQ01S-SS	12	FOR01-TL30M-SNE	45
DIN50-2K50-MV	55	DIN59-L8F-551A	54	FOR01-SQ03L-SS	12	FOR01-TL30S-BNE	45
DIN50-2K50-PV	55	DIN59-L8K-636A	54	FOR01-SQ03S-SS	12	FOR01-TL30S-BUE	45
DIN50-3K40-BR	55	DIN59-L8K-641A	54	FOR01-SQ04L-PS	13	FOR01-TL30S-SNE	45
DIN50-3K40-MP	55	DIN59-L8K-646A	54	FOR01-SQ04L-SS	13	FOR01-TL32L-BNE	45
DIN50-3K40-MV	55	DIN59-L8K-651A	54	FOR01-SQ04M-PS	13	FOR01-TL32L-BUE	45
DIN50-3K40-PV	55	FOR01 FORMANI キャビネットハンドル		FOR01-SQ04M-SS	13	FOR01-TL32L-SNE	45
DIN50-3K50-BR	55	FOR01-BS01L-SS	25	FOR01-SQ04S-PS	13	FOR01-TL32M-BNE	45
DIN50-3K50-MP	55	FOR01-BS01LL-SS	25	FOR01-SQ04S-SS	13	FOR01-TL32M-BUE	45
DIN50-3K50-MV	55	FOR01-BS01M-SS	25	FOR01-TL10L-BN	45	FOR01-TL32M-SNE	45
DIN50-3K50-PV	55	FOR01-BS01S-SS	25	FOR01-TL10L-BU	45	FOR01-TL32S-BNE	45
DIN50-4K40-BR	55	FOR01-BS01XL-SS	25	FOR01-TL10L-SN	45	FOR01-TL32S-BUE	45
DIN50-4K40-MP	55	FOR01-BS02L-SS	25	FOR01-TL10LL-BN	45	FOR01-TL32S-SNE	45
DIN50-4K40-MV	55	FOR01-BS02LL-SS	25	FOR01-TL10LL-BU	45	FOR01-TL34L-BNE	45
DIN50-4K40-PV	55	FOR01-BS02M-SS	25	FOR01-TL10LL-SN	45	FOR01-TL34L-BUE	45
DIN50-4K50-BR	55	FOR01-BS02S-SS	25	FOR01-TL10M-BN	44	FOR01-TL34L-SNE	45
DIN50-4K50-MP	55	FOR01-BS02XL-SS	25	FOR01-TL10M-BU	44	FOR01-TL34M-BNE	45
DIN50-4K50-MV	55	FOR01-FE01L-PS	21	FOR01-TL10M-SN	44	FOR01-TL34M-BUE	45
DIN50-4K50-PV	55	FOR01-FE01L-SS	21	FOR01-TL10S-BN	44	FOR01-TL34M-SNE	45
DIN59 ユーロケースセット		FOR01-FE01LL-PS	21	FOR01-TL10S-BU	44	FOR01-TL34S-BNE	45
DIN59-H1K-55	54	FOR01-FE01LL-SS	21	FOR01-TL10S-SN	44	FOR01-TL34S-BUE	45
DIN59-H1K-60	54	FOR01-FE01M-PS	21	FOR01-TL10SS-BN	44	FOR01-TL34S-SNE	45
DIN59-H8M-57	54	FOR01-FE01M-SS	21	FOR01-TL10SS-BU	44	FOR01-TL36L-SN	46
DIN59-L0F-536A	54	FOR01-FE01S-PS	21	FOR01-TL10SS-SN	44	FOR01-TL36L-SN	46
DIN59-L0F-541A	54	FOR01-FE01S-SS	21	FOR01-TL23L-BNE	45	FOR01-TL36M-SN	46
DIN59-L0F-546A	54	FOR01-FE01SS-PS	21	FOR01-TL23L-SNE	45	FOR01-TL36S-SN	46
DIN59-L0F-551A	54	FOR01-FE01SS-SS	21	FOR01-TL23M-BNE	45	FOR01-TL36SS-SN	46

品番	ページ	品番	ページ	品番	ページ	品番	ページ
FOR01-TL36XL-SN	46	FOR02-SQ07S-PS	13	FOR04 FORMANI フック		FOR05-BS70A-SS	26
FOR01-TL38L-BN	46	FOR02-SQ07S-SS	13	FOR04-ON01L-BK	06	FOR05-BS70B-SS	26
FOR01-TL38L-BU	46	FOR02-SQ09-PS	13	FOR04-ON01L-SS	06	FOR05-BS70C-SS	26
FOR01-TL38L-SN	46	FOR02-SQ09-SS	13	FOR04-ON01L-WH	06	FOR05-BS70D-SS	26
FOR01-TL38S-BN	46	FOR02-TL01-BN	46	FOR04-ON01M-BK	06	FOR05-BS70E-SS	26
FOR01-TL38S-BU	46	FOR02-TL01-BU	46	FOR04-ON01M-SS	06	FOR05-BS70F-SS	26
FOR01-TL38S-SN	46	FOR02-TL01-KSN	46	FOR04-ON01M-WH	06	FOR05-BS70G-SS	26
FOR01-TW01L-OW	09	FOR02-TL01-SN	46	FOR04-ON01S-BK	06	FOR05-BS70H-SS	26
FOR01-TW01L-OWB	09	FOR02-TL10-BN	46	FOR04-ON01S-SS	06	FOR05-BS70I-SS	26
FOR01-TW01M-OW	09	FOR02-TL10-BU	46	FOR04-ON01S-WH	06	FOR05-BS70J-SS	27
FOR01-TW01M-OWB	09	FOR02-TL10-SN	46	FOR05 FORMANI サインプレート		FOR05-BS70K-SS	27
FOR01-TW01S-OW	09	FOR02-TL29-BK	46	FOR05-BS1000-PS	26	FOR05-SQ100A-SS	14
FOR01-TW01S-OWB	09	FOR02-TL29-BN	46	FOR05-BS1000-SS	26	FOR05-SQ100B-SS	14
FOR01-TW02L-SS	09	FOR02-TL29-BU	46	FOR05-BS1001-PS	26	FOR05-SQ100C-SS	14
FOR01-TW02M-SS	09	FOR02-TL29-SN	46	FOR05-BS1001-SS	26	FOR05-SQ100D-SS	14
FOR01-TW02S-SS	09	FOR02-TL32-BNE	46	FOR05-BS1002-PS	26	FOR05-SQ100E-SS	14
FOR01-VL01L-SS	17	FOR02-TL32-BUE	46	FOR05-BS1002-SS	26	FOR05-SQ100F-SS	14
FOR01-VL01LL-SS	17	FOR02-TL32-SNE	46	FOR05-BS1003-PS	26	FOR05-SQ100G-SS	14
FOR01-VL01M-SS	17	FOR02-TL34-BNE	46	FOR05-BS1003-SS	26	FOR05-SQ100H-SS	14
FOR01-VL01S-SS	17	FOR02-TL34-BUE	46	FOR05-BS1004-PS	26	FOR05-SQ100I-SS	15
FOR01-VL01SS-SS	17	FOR02-TL34-SNE	46	FOR05-BS1004-SS	26	FOR05-SQ100J-SS	15
FOR02 FORMANI キャビネットツマミ		FOR02-TL36-BN	46	FOR05-BS1005-PS	26	FOR05-SQ100K-SS	15
FOR02-BS01-SS	25	FOR02-TL36-BU	46	FOR05-BS1005-SS	26	FOR05-SQ100L-SS	15
FOR02-BS02-SS	25	FOR02-TL36-SN	46	FOR05-BS1006-PS	26	FOR05-SQ1500-PS	13
FOR02-BS03-SS	25	FOR02-TL38-BN	46	FOR05-BS1006-SS	26	FOR05-SQ1500-SS	13
FOR02-FE01L-PS	21	FOR02-TL38-BU	46	FOR05-BS1007-PS	26	FOR05-SQ1501-PS	13
FOR02-FE01L-SS	21	FOR02-TL38-SN	46	FOR05-BS1007-SS	26	FOR05-SQ1501-SS	13
FOR02-FE01S-PS	21	FOR02-TW01-OW	09	FOR05-BS1008-PS	26	FOR05-SQ1502-PS	13
FOR02-FE01S-SS	21	FOR02-TW01-OWB	09	FOR05-BS1008-SS	26	FOR05-SQ1502-SS	13
FOR02-FO01-SS	16	FOR02-TW02-SS	09	FOR05-BS1009-PS	26	FOR05-SQ1503-PS	13
FOR02-ON01L-BK	06	FOR02-VL01L-SS	17	FOR05-BS1009-SS	26	FOR05-SQ1503-SS	13
FOR02-ON01L-SS	06	FOR02-VL01S-SS	17	FOR05-BS100A-PS	26	FOR05-SQ1504-PS	13
FOR02-ON01L-WH	06	FOR03 FORMANI 呼出かん		FOR05-BS100A-SS	26	FOR05-SQ1504-SS	13
FOR02-ON01S-BK	06	FOR03-FE01-SS	21	FOR05-BS100B-PS	26	FOR05-SQ1505-PS	13
FOR02-ON01S-SS	06	FOR03-ON01L-BK	06	FOR05-BS100B-SS	26	FOR05-SQ1505-SS	13
FOR02-ON01S-WH	06	FOR03-ON01L-SS	06	FOR05-BS100C-PS	26	FOR05-SQ1506-PS	13
FOR02-SQ01-SS	13	FOR03-ON01L-WH	06	FOR05-BS100C-SS	26	FOR05-SQ1506-SS	13
FOR02-SQ05-SS	13	FOR03-ON01S-BK	06	FOR05-BS100D-PS	26	FOR05-SQ1507-PS	13
FOR02-SQ06-SS	13	FOR03-ON01S-SS	06	FOR05-BS100D-SS	26	FOR05-SQ1507-SS	13
FOR02-SQ07L-PS	13	FOR03-ON01S-WH	06	FOR05-BS100E-PS	26	FOR05-SQ1508-PS	13
FOR02-SQ07L-SS	13			FOR05-BS100E-SS	26	FOR05-SQ1508-SS	13

品番	ページ	品番	ページ	品番	ページ	品番	ページ
FOR05-SQ1509-PS	14	FOR05-TL802-KBN	47	FOR06-SQ03BS-SS	12	FOR10-BS17-C-SSPS	22
FOR05-SQ1509-SS	14	FOR05-TL802-KSN	47	FOR06-SQ04L-PS	12	FOR10-BS18-C-SS	22
FOR05-SQ150A-PS	14	FOR05-TL803-BU	48	FOR06-SQ04L-SS	12	FOR10-BS19-C-SS	22
FOR05-SQ150A-SS	14	FOR05-TL803-KBN	48	FOR06-SQ04M-PS	12	FOR10-BS20-C-SS	22
FOR05-SQ150B-PS	14	FOR05-TL803-KSN	48	FOR06-SQ04M-SS	12	FOR10-BS52PD-C-PS	22
FOR05-SQ150B-SS	14	FOR05-TL804-BU	48	FOR06-SQ04S-PS	12	FOR10-BS52PD-C-SS	22
FOR05-SQ150C-PS	14	FOR05-TL804-KBN	48	FOR06-SQ04S-SS	12	FOR10-ED FORMANI / EDGY レバーハンドル・ノブ	
FOR05-SQ150C-SS	14	FOR05-TL804-KSN	48	FOR06-SQ05M-SS	12	FOR10-ED01-C-SS	18
FOR05-SQ2500-PS	14	FOR05-TL805-BU	48	FOR06-SQ05S-SS	12	FOR10-ED01-L0-SS	18
FOR05-SQ2500-SS	14	FOR05-TL805-KBN	48	FOR06-SQ06-PS	12	FOR10-ED01-L1-SS	18
FOR05-SQ2501-PS	14	FOR05-TL805-KSN	48	FOR06-SQ06-SS	12	FOR10-ED01-L6-SS	18
FOR05-SQ2501-SS	14	FOR05-TL806-BU	48	FOR06-SQ07-PS	12	FOR10-ED01-S-SS	18
FOR05-SQ2502-PS	14	FOR05-TL806-KBN	48	FOR06-SQ07-SS	12	FOR10-FE FORMANI / FERROVIA レバーハンドル・ノブ	
FOR05-SQ2502-SS	14	FOR05-TL806-KSN	48	FOR06-SQ08A-PS	12	FOR10-FE02-C-PS	20
FOR05-SQ2503-PS	14	FOR05-TL807-BU	48	FOR06-SQ08A-SS	12	FOR10-FE02-C-SS	20
FOR05-SQ2503-SS	14	FOR05-TL807-KBN	48	FOR06-SQ08B-PS	12	FOR10-FE02-L0-PS	20
FOR05-SQ2504-PS	14	FOR05-TL807-KSN	48	FOR06-SQ08B-SS	12	FOR10-FE02-L0-SS	20
FOR05-SQ2504-SS	14	FOR05-TL808-BU	48	FOR10-BS FORMANI / BASIC レバーハンドル・ノブ		FOR10-FE02-L1-PS	20
FOR05-SQ2505-PS	14	FOR05-TL808-KBN	48	FOR10-BS01-C-PS	22	FOR10-FE02-L1-SS	20
FOR05-SQ2505-SS	14	FOR05-TL808-KSN	48	FOR10-BS01-C-SS	22	FOR10-FE02-L6-PS	20
FOR05-SQ2506-PS	14	FOR05-TL809-BU	48	FOR10-BS01S-C-SS	22	FOR10-FE02-L6-SS	20
FOR05-SQ2506-SS	14	FOR05-TL809-KBN	48	FOR10-BS02-C-PS	22	FOR10-FE03-C-PS	20
FOR05-SQ2507-PS	14	FOR05-TL809-KSN	48	FOR10-BS02-C-SS	22	FOR10-FE03-C-SS	20
FOR05-SQ2507-SS	14	FOR06 FORMANI 引手		FOR10-BS02-S-PS	22	FOR10-FE03-L0-PS	20
FOR05-SQ2508-PS	14	FOR06-BS01-PS	24	FOR10-BS02-S-SS	22	FOR10-FE03-L0-SS	20
FOR05-SQ2508-SS	14	FOR06-BS01-SS	24	FOR10-BS02S-C-SS	22	FOR10-FE03-L1-PS	20
FOR05-SQ2509-PS	14	FOR06-BS02-SS	24	FOR10-BS03-C-PS	22	FOR10-FE03-L1-SS	20
FOR05-SQ2509-SS	14	FOR06-BS03-SS	24	FOR10-BS03-C-SS	22	FOR10-FE03-L6-PS	20
FOR05-SQ250A-PS	14	FOR06-SQ01M-SS	12	FOR10-BS03S-C-SS	22	FOR10-FE03-L6-SS	20
FOR05-SQ250A-SS	14	FOR06-SQ01S-SS	12	FOR10-BS04-C-SS	22	FOR10-FE04-C-PS	20
FOR05-SQ250B-PS	14	FOR06-SQ02M-SS	12	FOR10-BS06-C-SS	22	FOR10-FE04-C-SS	20
FOR05-SQ250B-SS	14	FOR06-SQ02S-SS	12	FOR10-BS07-C-SS	22	FOR10-FE04-L0-PS	20
FOR05-SQ250C-PS	14	FOR06-SQ03AL-PS	12	FOR10-BS07-S-SS	22	FOR10-FE04-L0-SS	20
FOR05-SQ250C-SS	14	FOR06-SQ03AL-SS	12	FOR10-BS08-C-SS	22	FOR10-FE04-L1-PS	20
FOR05-TL800-BU	47	FOR06-SQ03AM-PS	12	FOR10-BS09-C-SS	22	FOR10-FE04-L1-SS	20
FOR05-TL800-KBN	47	FOR06-SQ03AM-SS	12	FOR10-BS10-C-SS	22	FOR10-FE04-L6-PS	20
FOR05-TL800-KSN	47	FOR06-SQ03AS-PS	12	FOR10-BS11-C-SSPS	22	FOR10-FE04-L6-SS	20
FOR05-TL801-BU	47	FOR06-SQ03AS-SS	12	FOR10-BS12-C-SS	22	FOR10-FET02-C-PS	20
FOR05-TL801-KBN	47	FOR06-SQ03BM-PS	12	FOR10-BS13-C-SS	22	FOR10-FET02-C-SS	20
FOR05-TL801-KSN	47	FOR06-SQ03BM-SS	12	FOR10-BS14-C-SS	22	FOR10-FET03-C-PS	20
FOR05-TL802-BU	47	FOR06-SQ03BS-PS	12	FOR10-BS16-C-SS	22	FOR10-FET03-C-SS	20

品番	ページ	品番	ページ	品番	ページ	品番	ページ
FOR10-FET04-C-PS	20	FOR10-ON02-L1-BK	04	FOR10-ONTL02L-C-WH	05	FOR10-TL10-C-SN	28
FOR10-FET04-C-SS	20	FOR10-ON02-L1-SS	04	FOR10-SQ FORMANI / SQUARE レバーハンドル・ノブ		FOR10-TL10-H-BN	28
FOR10-FETL02-C-PS	20	FOR10-ON02-L1-WH	04	FOR10-SQ01-G-PS	10	FOR10-TL10-H-BU	28
FOR10-FETL02-C-SS	20	FOR10-ON02-L6-BK	04	FOR10-SQ01-G-SS	10	FOR10-TL10-H-SN	28
FOR10-FETL03-C-PS	20	FOR10-ON02-L6-SS	04	FOR10-SQ01-L0-PS	10	FOR10-TL10-K-BN	28
FOR10-FETL03-C-SS	20	FOR10-ON02-L6-WH	04	FOR10-SQ01-L0-SS	10	FOR10-TL10-K-BU	28
FOR10-FETL04-C-PS	20	FOR10-ON02L-C-BK	04	FOR10-SQ01-L1-PS	10	FOR10-TL10-K-SN	28
FOR10-FETL04-C-SS	20	FOR10-ON02L-C-SS	04	FOR10-SQ01-L1-SS	10	FOR10-TL10-S-BN	28
FOR10-FO FORMANI / FOLD レバーハンドル・ノブ		FOR10-ON02L-C-WH	04	FOR10-SQ01-L6-PS	10	FOR10-TL10-S-BU	28
FOR10-FO01-Q-SS	16	FOR10-ON02L-L0-BK	04	FOR10-SQ01-L6-SS	10	FOR10-TL10-S-SN	28
FOR10-ON FORMANI / ONE レバーハンドル・ノブ		FOR10-ON02L-L0-SS	04	FOR10-SQ01-S-PS	10	FOR10-TL10-X-BN	28
FOR10-ON01-C-BK	04	FOR10-ON02L-L0-WH	04	FOR10-SQ01-S-SS	10	FOR10-TL10-X-BU	28
FOR10-ON01-C-SS	04	FOR10-ON02L-L1-BK	04	FOR10-SQ02-G-PS	10	FOR10-TL10-X-SN	28
FOR10-ON01-C-WH	04	FOR10-ON02L-L1-SS	04	FOR10-SQ02-G-SS	10	FOR10-TL21-B-BN	29
FOR10-ON01-L0-BK	04	FOR10-ON02L-L1-WH	04	FOR10-SQ02-L0-PS	10	FOR10-TL21-B-SN	29
FOR10-ON01-L0-SS	04	FOR10-ON02L-L6-BK	04	FOR10-SQ02-L0-SS	10	FOR10-TL21-C-BN	28
FOR10-ON01-L0-WH	04	FOR10-ON02L-L6-SS	04	FOR10-SQ02-L1-PS	10	FOR10-TL21-C-SN	28
FOR10-ON01-L1-BK	04	FOR10-ON02L-L6-WH	04	FOR10-SQ02-L1-SS	10	FOR10-TL21-H-BN	29
FOR10-ON01-L1-SS	04	FOR10-ONT01-C-BK	05	FOR10-SQ02-L6-PS	10	FOR10-TL21-H-SN	29
FOR10-ON01-L1-WH	04	FOR10-ONT01-C-SS	05	FOR10-SQ02-L6-SS	10	FOR10-TL21-K-BN	28
FOR10-ON01-L6-BK	04	FOR10-ONT01-C-WH	05	FOR10-SQ02-S-PS	10	FOR10-TL21-K-SN	28
FOR10-ON01-L6-SS	04	FOR10-ONT01L-C-BK	05	FOR10-SQ02-S-SS	10	FOR10-TL21-L0-BN	29
FOR10-ON01-L6-WH	04	FOR10-ONT01L-C-SS	05	FOR10-SQ05-G-SS	10	FOR10-TL21-L0-SN	29
FOR10-ON01L-C-BK	04	FOR10-ONT01L-C-WH	05	FOR10-SQ05-L0-SS	10	FOR10-TL21-L1-BN	29
FOR10-ON01L-C-SS	04	FOR10-ONT02-C-BK	05	FOR10-SQ05-L1-SS	10	FOR10-TL21-L1-SN	29
FOR10-ON01L-C-WH	04	FOR10-ONT02-C-SS	05	FOR10-SQ05-L6-SS	10	FOR10-TL21-L6-BN	29
FOR10-ON01L-L0-BK	04	FOR10-ONT02-C-WH	05	FOR10-SQ05-S-SS	10	FOR10-TL21-L6-SN	29
FOR10-ON01L-L0-SS	04	FOR10-ONT02L-C-BK	05	FOR10-SQ07-G-PS	10	FOR10-TL21-M0-BN	29
FOR10-ON01L-L0-WH	04	FOR10-ONT02L-C-SS	05	FOR10-SQ07-G-SS	10	FOR10-TL21-M0-SN	29
FOR10-ON01L-L1-BK	04	FOR10-ONT02L-C-WH	05	FOR10-SQ51PD-PS	10	FOR10-TL21-M1-BN	29
FOR10-ON01L-L1-SS	04	FOR10-ONTL01-C-BK	05	FOR10-SQ51PD-SS	10	FOR10-TL21-M1-SN	29
FOR10-ON01L-L1-WH	04	FOR10-ONTL01-C-SS	05	FOR10-SQ75PD-PS	10	FOR10-TL21-M6-BN	29
FOR10-ON01L-L6-BK	04	FOR10-ONTL01-C-WH	05	FOR10-SQ75PD-SS	10	FOR10-TL21-M6-SN	29
FOR10-ON01L-L6-SS	04	FOR10-ONTL01L-C-BK	05	FOR10-SQT06-G-SS	10	FOR10-TL21-S-BN	28
FOR10-ON01L-L6-WH	04	FOR10-ONTL01L-C-SS	05	FOR10-SQT06-S-SS	10	FOR10-TL21-S-SN	28
FOR10-ON02-C-BK	04	FOR10-ONTL01L-C-WH	05	FOR10-TL FORMANI / TIMELESS レバーハンドル・ノブ		FOR10-TL21-X-BN	28
FOR10-ON02-C-SS	04	FOR10-ONTL02-C-BK	05	FOR10-TL10-B-BN	28	FOR10-TL21-X-SN	28
FOR10-ON02-C-WH	04	FOR10-ONTL02-C-SS	05	FOR10-TL10-B-BU	28	FOR10-TL22-B-BN	29
FOR10-ON02-L0-BK	04	FOR10-ONTL02-C-WH	05	FOR10-TL10-B-SN	28	FOR10-TL22-B-BU	29
FOR10-ON02-L0-SS	04	FOR10-ONTL02L-C-BK	05	FOR10-TL10-C-BN	28	FOR10-TL22-B-SN	29
FOR10-ON02-L0-WH	04	FOR10-ONTL02L-C-SS	05	FOR10-TL10-C-BU	28	FOR10-TL22-C-BN	29

品番	ページ	品番	ページ	品番	ページ	品番	ページ
FOR10-TL22-C-BU	29	FOR10-TL23-C-BUE	30	FOR10-TL23-M1-BU	31	FOR10-TL25-L1-BN	32
FOR10-TL22-C-SN	29	FOR10-TL23-C-SN	30	FOR10-TL23-M1-BUE	31	FOR10-TL25-L1-BU	32
FOR10-TL22-H-BN	29	FOR10-TL23-C-SNE	30	FOR10-TL23-M1-SN	31	FOR10-TL25-L1-SN	32
FOR10-TL22-H-BU	29	FOR10-TL23-H-BN	30	FOR10-TL23-M1-SNE	31	FOR10-TL25-L6-BN	32
FOR10-TL22-H-SN	29	FOR10-TL23-H-BNE	30	FOR10-TL23-M6-BN	31	FOR10-TL25-L6-BU	32
FOR10-TL22-K-BN	29	FOR10-TL23-H-BU	30	FOR10-TL23-M6-BNE	31	FOR10-TL25-L6-SN	32
FOR10-TL22-K-BU	29	FOR10-TL23-H-BUE	30	FOR10-TL23-M6-BU	31	FOR10-TL25-M0-BN	32
FOR10-TL22-K-SN	29	FOR10-TL23-H-SN	30	FOR10-TL23-M6-BUE	31	FOR10-TL25-M0-BU	32
FOR10-TL22-L0-BN	29	FOR10-TL23-H-SNE	30	FOR10-TL23-M6-SN	31	FOR10-TL25-M0-SN	32
FOR10-TL22-L0-BU	29	FOR10-TL23-K-BN	30	FOR10-TL23-M6-SNE	31	FOR10-TL25-M1-BN	32
FOR10-TL22-L0-SN	29	FOR10-TL23-K-BNE	30	FOR10-TL23-S-BN	30	FOR10-TL25-M1-BU	32
FOR10-TL22-L1-BN	29	FOR10-TL23-K-BU	30	FOR10-TL23-S-BNE	30	FOR10-TL25-M1-SN	32
FOR10-TL22-L1-BU	29	FOR10-TL23-K-BUE	30	FOR10-TL23-S-BU	30	FOR10-TL25-M6-BN	32
FOR10-TL22-L1-SN	29	FOR10-TL23-K-SN	30	FOR10-TL23-S-BUE	30	FOR10-TL25-M6-BU	32
FOR10-TL22-L6-BN	29	FOR10-TL23-K-SNE	30	FOR10-TL23-S-SN	30	FOR10-TL25-M6-SN	32
FOR10-TL22-L6-BU	29	FOR10-TL23-L0-BN	31	FOR10-TL23-S-SNE	30	FOR10-TL25-S-BN	32
FOR10-TL22-L6-SN	29	FOR10-TL23-L0-BNE	31	FOR10-TL23-X-BN	30	FOR10-TL25-S-BU	32
FOR10-TL22-M0-BN	29	FOR10-TL23-L0-BU	31	FOR10-TL23-X-BNE	30	FOR10-TL25-S-SN	32
FOR10-TL22-M0-BU	29	FOR10-TL23-L0-BUE	31	FOR10-TL23-X-BU	30	FOR10-TL25-X-BN	32
FOR10-TL22-M0-SN	29	FOR10-TL23-L0-SN	31	FOR10-TL23-X-BUE	30	FOR10-TL25-X-BU	32
FOR10-TL22-M1-BN	30	FOR10-TL23-L0-SNE	31	FOR10-TL23-X-SN	30	FOR10-TL25-X-SN	32
FOR10-TL22-M1-BU	30	FOR10-TL23-L1-BN	31	FOR10-TL23-X-SNE	30	FOR10-TL27-B-BN	33
FOR10-TL22-M1-SN	30	FOR10-TL23-L1-BNE	31	FOR10-TL24-CG-SN	31	FOR10-TL27-B-BU	33
FOR10-TL22-M6-BN	30	FOR10-TL23-L1-BU	31	FOR10-TL24-LG0-SN	31	FOR10-TL27-B-SN	33
FOR10-TL22-M6-BU	30	FOR10-TL23-L1-BUE	31	FOR10-TL24-LG1-SN	31	FOR10-TL27-C-BN	32
FOR10-TL22-M6-SN	30	FOR10-TL23-L1-SN	31	FOR10-TL24-LG6-SN	31	FOR10-TL27-C-BU	32
FOR10-TL22-S-BN	29	FOR10-TL23-L1-SNE	31	FOR10-TL25-B-BN	32	FOR10-TL27-C-SN	32
FOR10-TL22-S-BU	29	FOR10-TL23-L6-BN	31	FOR10-TL25-B-BU	32	FOR10-TL27-H-BN	32
FOR10-TL22-S-SN	29	FOR10-TL23-L6-BNE	31	FOR10-TL25-B-SN	32	FOR10-TL27-H-BU	32
FOR10-TL22-X-BN	29	FOR10-TL23-L6-BU	31	FOR10-TL25-C-BN	31	FOR10-TL27-H-SN	32
FOR10-TL22-X-BU	29	FOR10-TL23-L6-BUE	31	FOR10-TL25-C-BU	31	FOR10-TL27-K-BN	32
FOR10-TL22-X-SN	29	FOR10-TL23-L6-SN	31	FOR10-TL25-C-SN	31	FOR10-TL27-K-BU	32
FOR10-TL23-B-BN	30	FOR10-TL23-L6-SNE	31	FOR10-TL25-H-BN	32	FOR10-TL27-K-SN	32
FOR10-TL23-B-BNE	30	FOR10-TL23-M0-BN	31	FOR10-TL25-H-BU	32	FOR10-TL27-L0-BN	33
FOR10-TL23-B-BU	30	FOR10-TL23-M0-BNE	31	FOR10-TL25-H-SN	32	FOR10-TL27-L0-BU	33
FOR10-TL23-B-BUE	30	FOR10-TL23-M0-BU	31	FOR10-TL25-K-BN	32	FOR10-TL27-L0-SN	33
FOR10-TL23-B-SN	30	FOR10-TL23-M0-BUE	31	FOR10-TL25-K-BU	32	FOR10-TL27-L1-BN	33
FOR10-TL23-B-SNE	30	FOR10-TL23-M0-SN	31	FOR10-TL25-K-SN	32	FOR10-TL27-L1-BU	33
FOR10-TL23-C-BN	30	FOR10-TL23-M0-SNE	31	FOR10-TL25-L0-BN	32	FOR10-TL27-L1-SN	33
FOR10-TL23-C-BNE	30	FOR10-TL23-M1-BN	31	FOR10-TL25-L0-BU	32	FOR10-TL27-L6-BN	33
FOR10-TL23-C-BU	30	FOR10-TL23-M1-BNE	31	FOR10-TL25-L0-SN	32	FOR10-TL27-L6-BU	33

品番	ページ	品番	ページ	品番	ページ	品番	ページ
FOR10-TL27-L6-SN	33	FOR10-TL29-M1-BU	34	FOR10-TL30-L1-BN	35	FOR10-TL30-X-SNE	34
FOR10-TL27-M0-BN	33	FOR10-TL29-M1-SN	34	FOR10-TL30-L1-BNE	35	FOR10-TL30L-B-BNE	36
FOR10-TL27-M0-BU	33	FOR10-TL29-M6-BN	34	FOR10-TL30-L1-BU	35	FOR10-TL30L-B-BUE	36
FOR10-TL27-M0-SN	33	FOR10-TL29-M6-BU	34	FOR10-TL30-L1-BUE	35	FOR10-TL30L-B-SNE	36
FOR10-TL27-M1-BN	33	FOR10-TL29-M6-SN	34	FOR10-TL30-L1-SN	35	FOR10-TL30L-C-BNE	35
FOR10-TL27-M1-BU	33	FOR10-TL29-S-BN	33	FOR10-TL30-L1-SNE	35	FOR10-TL30L-C-BUE	35
FOR10-TL27-M1-SN	33	FOR10-TL29-S-BU	33	FOR10-TL30-L6-BN	35	FOR10-TL30L-C-SNE	35
FOR10-TL27-M6-BN	33	FOR10-TL29-S-SN	33	FOR10-TL30-L6-BNE	35	FOR10-TL30L-H-BNE	36
FOR10-TL27-M6-BU	33	FOR10-TL29-X-BN	33	FOR10-TL30-L6-BU	35	FOR10-TL30L-H-BUE	36
FOR10-TL27-M6-SN	33	FOR10-TL29-X-BU	33	FOR10-TL30-L6-BUE	35	FOR10-TL30L-H-SNE	36
FOR10-TL27-S-BN	32	FOR10-TL29-X-SN	33	FOR10-TL30-L6-SN	35	FOR10-TL30L-K-BNE	35
FOR10-TL27-S-BU	32	FOR10-TL30-B-BN	34	FOR10-TL30-L6-SNE	35	FOR10-TL30L-K-BUE	35
FOR10-TL27-S-SN	32	FOR10-TL30-B-BNE	34	FOR10-TL30-M0-BN	35	FOR10-TL30L-K-SNE	35
FOR10-TL27-X-BN	32	FOR10-TL30-B-BU	34	FOR10-TL30-M0-BNE	35	FOR10-TL30L-L0-BNE	36
FOR10-TL27-X-BU	32	FOR10-TL30-B-BUE	34	FOR10-TL30-M0-BU	35	FOR10-TL30L-L0-BUE	36
FOR10-TL27-X-SN	32	FOR10-TL30-B-SN	34	FOR10-TL30-M0-BUE	35	FOR10-TL30L-L0-SNE	36
FOR10-TL29-B-BN	33	FOR10-TL30-B-SNE	34	FOR10-TL30-M0-SN	35	FOR10-TL30L-L1-BNE	36
FOR10-TL29-B-BU	33	FOR10-TL30-C-BN	34	FOR10-TL30-M0-SNE	35	FOR10-TL30L-L1-BUE	36
FOR10-TL29-B-SN	33	FOR10-TL30-C-BNE	34	FOR10-TL30-M1-BN	35	FOR10-TL30L-L1-SNE	36
FOR10-TL29-C-BN	33	FOR10-TL30-C-BU	34	FOR10-TL30-M1-BNE	35	FOR10-TL30L-L6-BNE	36
FOR10-TL29-C-BU	33	FOR10-TL30-C-BUE	34	FOR10-TL30-M1-BU	35	FOR10-TL30L-L6-BUE	36
FOR10-TL29-C-SN	33	FOR10-TL30-C-SN	34	FOR10-TL30-M1-BUE	35	FOR10-TL30L-L6-SNE	36
FOR10-TL29-H-BN	33	FOR10-TL30-C-SNE	34	FOR10-TL30-M1-SN	35	FOR10-TL30L-M0-BNE	36
FOR10-TL29-H-BU	33	FOR10-TL30-H-BN	34	FOR10-TL30-M1-SNE	35	FOR10-TL30L-M0-BUE	36
FOR10-TL29-H-SN	33	FOR10-TL30-H-BNE	34	FOR10-TL30-M6-BN	35	FOR10-TL30L-M0-SNE	36
FOR10-TL29-K-BN	33	FOR10-TL30-H-BU	34	FOR10-TL30-M6-BNE	35	FOR10-TL30L-M1-BNE	36
FOR10-TL29-K-BU	33	FOR10-TL30-H-BUE	34	FOR10-TL30-M6-BU	35	FOR10-TL30L-M1-BUE	36
FOR10-TL29-L0-BN	33	FOR10-TL30-H-SN	34	FOR10-TL30-M6-BUE	35	FOR10-TL30L-M1-SNE	36
FOR10-TL29-L0-BU	33	FOR10-TL30-H-SNE	34	FOR10-TL30-M6-SN	35	FOR10-TL30L-M6-BNE	36
FOR10-TL29-L0-SN	33	FOR10-TL30-K-BN	34	FOR10-TL30-M6-SNE	35	FOR10-TL30L-M6-BUE	36
FOR10-TL29-L1-BN	33	FOR10-TL30-K-BU	34	FOR10-TL30-S-BN	34	FOR10-TL30L-M6-SNE	36
FOR10-TL29-L1-BU	33	FOR10-TL30-K-BUE	34	FOR10-TL30-S-BNE	34	FOR10-TL30L-S-BNE	35
FOR10-TL29-L1-SN	33	FOR10-TL30-K-SN	34	FOR10-TL30-S-BU	34	FOR10-TL30L-S-BUE	35
FOR10-TL29-L6-BN	33	FOR10-TL30-K-SNE	34	FOR10-TL30-S-SNE	34	FOR10-TL30L-S-SNE	35
FOR10-TL29-L6-BU	33	FOR10-TL30-L0-BN	35	FOR10-TL30-S-SN	34	FOR10-TL30L-X-BNE	35
FOR10-TL29-L6-SN	33	FOR10-TL30-L0-BNE	35	FOR10-TL30-S-SU	34	FOR10-TL30L-X-BUE	35
FOR10-TL29-M0-BN	34	FOR10-TL30-L0-BU	35	FOR10-TL30-X-BN	34	FOR10-TL31-B-BNE	36
FOR10-TL29-M0-BU	34	FOR10-TL30-L0-BUE	35	FOR10-TL30-X-BNE	34	FOR10-TL31-B-BUE	36
FOR10-TL29-M0-SN	34	FOR10-TL30-L0-SN	35	FOR10-TL30-X-BU	34	FOR10-TL31-B-SNE	36
FOR10-TL29-M1-BN	34	FOR10-TL30-L0-SNE	35	FOR10-TL30-X-SN	34	FOR10-TL31-C-BNE	36

品番	ページ	品番	ページ	品番	ページ	品番	ページ
FOR10-TL31-C-BUE	36	FOR10-TL32-K-BNE	37	FOR10-TL34-L0-BNE	38	FOR10-TL35-L1-SN	39
FOR10-TL31-C-SNE	36	FOR10-TL32-K-BUE	37	FOR10-TL34-L0-BUE	38	FOR10-TL35-L6-BN	39
FOR10-TL31-H-BNE	36	FOR10-TL32-K-SNE	37	FOR10-TL34-L0-SNE	38	FOR10-TL35-L6-BU	39
FOR10-TL31-H-BUE	36	FOR10-TL32-L0-BNE	37	FOR10-TL34-L1-BNE	38	FOR10-TL35-L6-SN	39
FOR10-TL31-H-SNE	36	FOR10-TL32-L0-BUE	37	FOR10-TL34-L1-BUE	38	FOR10-TL35-M0-BN	39
FOR10-TL31-K-BNE	36	FOR10-TL32-L0-SNE	37	FOR10-TL34-L1-SNE	38	FOR10-TL35-M0-BU	39
FOR10-TL31-K-BUE	36	FOR10-TL32-L1-BNE	37	FOR10-TL34-L6-BNE	39	FOR10-TL35-M0-SN	39
FOR10-TL31-K-SNE	36	FOR10-TL32-L1-BUE	37	FOR10-TL34-L6-BUE	39	FOR10-TL35-M1-BN	39
FOR10-TL31-L0-BNE	36	FOR10-TL32-L1-SNE	37	FOR10-TL34-L6-SNE	39	FOR10-TL35-M1-BU	39
FOR10-TL31-L0-BUE	36	FOR10-TL32-L6-BNE	37	FOR10-TL34-M0-BNE	39	FOR10-TL35-M1-SN	39
FOR10-TL31-L0-SNE	36	FOR10-TL32-L6-BUE	37	FOR10-TL34-M0-BUE	39	FOR10-TL35-M6-BN	39
FOR10-TL31-L1-BNE	36	FOR10-TL32-L6-SNE	37	FOR10-TL34-M0-SNE	39	FOR10-TL35-M6-BU	39
FOR10-TL31-L1-BUE	36	FOR10-TL32-M0-BNE	37	FOR10-TL34-M1-BNE	39	FOR10-TL35-M6-SN	39
FOR10-TL31-L1-SNE	36	FOR10-TL32-M0-BUE	37	FOR10-TL34-M1-BUE	39	FOR10-TL35-S-BN	39
FOR10-TL31-L6-BNE	37	FOR10-TL32-M0-SNE	37	FOR10-TL34-M1-SNE	39	FOR10-TL35-S-BU	39
FOR10-TL31-L6-BUE	37	FOR10-TL32-M1-BNE	37	FOR10-TL34-M6-BNE	39	FOR10-TL35-S-SN	39
FOR10-TL31-L6-SNE	37	FOR10-TL32-M1-BUE	37	FOR10-TL34-M6-BUE	39	FOR10-TL35-X-BN	39
FOR10-TL31-M0-BNE	37	FOR10-TL32-M1-SNE	37	FOR10-TL34-M6-SNE	39	FOR10-TL35-X-BU	39
FOR10-TL31-M0-BUE	37	FOR10-TL32-M6-BNE	37	FOR10-TL34-S-BNE	38	FOR10-TL35-X-SN	39
FOR10-TL31-M0-SNE	37	FOR10-TL32-M6-BUE	37	FOR10-TL34-S-BUE	38	FOR10-TL36-SG-BN	40
FOR10-TL31-M1-BNE	37	FOR10-TL32-M6-SNE	37	FOR10-TL34-S-SNE	38	FOR10-TL36-SG-BU	40
FOR10-TL31-M1-BUE	37	FOR10-TL32-S-BNE	37	FOR10-TL34-X-BNE	38	FOR10-TL36-SG-SN	40
FOR10-TL31-M1-SNE	37	FOR10-TL32-S-BUE	37	FOR10-TL34-X-BUE	38	FOR10-TL38-B-BN	40
FOR10-TL31-M6-BNE	37	FOR10-TL32-S-SNE	37	FOR10-TL34-X-SNE	38	FOR10-TL38-B-BU	40
FOR10-TL31-M6-BUE	37	FOR10-TL32-X-BNE	37	FOR10-TL35-B-BN	39	FOR10-TL38-B-SN	40
FOR10-TL31-M6-SNE	37	FOR10-TL32-X-BUE	37	FOR10-TL35-B-BU	39	FOR10-TL38-C-BN	40
FOR10-TL31-S-BNE	36	FOR10-TL32-X-SNE	37	FOR10-TL35-B-SN	39	FOR10-TL38-C-BU	40
FOR10-TL31-S-BUE	36	FOR10-TL32L-CG-BNE	38	FOR10-TL35-C-BN	39	FOR10-TL38-C-SN	40
FOR10-TL31-S-SNE	36	FOR10-TL32L-CG-SNE	38	FOR10-TL35-C-BU	39	FOR10-TL38-H-BN	40
FOR10-TL31-X-BNE	36	FOR10-TL34-B-BNE	38	FOR10-TL35-C-SN	39	FOR10-TL38-H-BU	40
FOR10-TL31-X-BUE	36	FOR10-TL34-B-BUE	38	FOR10-TL35-H-BN	39	FOR10-TL38-H-SN	40
FOR10-TL31-X-SNE	36	FOR10-TL34-B-SNE	38	FOR10-TL35-H-BU	39	FOR10-TL38-K-BN	40
FOR10-TL32-B-BNE	37	FOR10-TL34-C-BNE	38	FOR10-TL35-H-SN	39	FOR10-TL38-K-BU	40
FOR10-TL32-B-BUE	37	FOR10-TL34-C-BUE	38	FOR10-TL35-K-BN	39	FOR10-TL38-K-SN	40
FOR10-TL32-B-SNE	37	FOR10-TL34-C-SNE	38	FOR10-TL35-K-BU	39	FOR10-TL38-L0-BN	40
FOR10-TL32-C-BNE	37	FOR10-TL34-H-BNE	38	FOR10-TL35-K-SN	39	FOR10-TL38-L0-BU	40
FOR10-TL32-C-BUE	37	FOR10-TL34-H-BUE	38	FOR10-TL35-L0-BN	39	FOR10-TL38-L0-SN	40
FOR10-TL32-C-SNE	37	FOR10-TL34-H-SNE	38	FOR10-TL35-L0-BU	39	FOR10-TL38-L1-BN	40
FOR10-TL32-H-BNE	37	FOR10-TL34-K-BNE	38	FOR10-TL35-L0-SN	39	FOR10-TL38-L1-BU	40
FOR10-TL32-H-BUE	37	FOR10-TL34-K-BUE	38	FOR10-TL35-L1-BN	39	FOR10-TL38-L1-SN	40
FOR10-TL32-H-SNE	37	FOR10-TL34-K-SNE	38	FOR10-TL35-L1-BU	39	FOR10-TL38-L6-BN	40

品番	ページ	品番	ページ	品番	ページ	品番	ページ
FOR10-TL38-L6-BU	40	FOR10-TL48-M1-BN	41	FOR10-TLT32-H-BNE	38	FOR10-VL01-L6-SS	17
FOR10-TL38-L6-SN	40	FOR10-TL48-M1-BU	41	FOR10-TLT32-H-BUE	38	FOR10-VL01-S-SS	17
FOR10-TL38-M0-BN	40	FOR10-TL48-M1-SN	41	FOR10-TLT32-H-SNE	38	FOR10-VL02-G-SS	17
FOR10-TL38-M0-BU	40	FOR10-TL48-M6-BN	41	FOR10-TLT32-K-BNE	38	FOR10-VL02-L0-SS	17
FOR10-TL38-M0-SN	40	FOR10-TL48-M6-BU	41	FOR10-TLT32-K-BUE	38	FOR10-VL02-L1-SS	17
FOR10-TL38-M1-BN	40	FOR10-TL48-M6-SN	41	FOR10-TLT32-K-SNE	38	FOR10-VL02-L6-SS	17
FOR10-TL38-M1-BU	40	FOR10-TL48-S-BN	41	FOR10-TLT32-S-BNE	38	FOR10-VL02-S-SS	17
FOR10-TL38-M1-SN	40	FOR10-TL48-S-BU	41	FOR10-TLT32-S-BUE	38	FOR10-VLLT01-G-SS	17
FOR10-TL38-M6-BN	40	FOR10-TL48-S-SN	41	FOR10-TLT32-S-SNE	38	FOR10-VLLT01-S-SS	17
FOR10-TL38-M6-BU	40	FOR10-TL48-X-BN	41	FOR10-TLT32-X-BNE	38	FOR10-VLLT02-G-SS	17
FOR10-TL38-M6-SN	40	FOR10-TL48-X-BU	41	FOR10-TLT32-X-BUE	38	FOR10-VLLT02-S-SS	17
FOR10-TL38-S-BN	40	FOR10-TL48-X-SN	41	FOR10-TLT32-X-SNE	38	FOR10-VLT01-G-SS	17
FOR10-TL38-S-BU	40	FOR10-TL49PD-C-BN	41	FOR10-TLT36-SG-BN	40	FOR10-VLT01-S-SS	17
FOR10-TL38-S-SN	40	FOR10-TL49PD-C-BU	41	FOR10-TLT36-SG-BU	40	FOR10-VLT02-G-SS	17
FOR10-TL38-X-BN	40	FOR10-TL49PD-C-SN	41	FOR10-TLT36-SG-SN	40	FOR10-VLT02-S-SS	17
FOR10-TL38-X-BU	40	FOR10-TL52-CG-BNE	41	FOR10-TW FORMANI / TWO レバーハンドル・ノブ		FOR10-VLTL01-G-SS	17
FOR10-TL38-X-SN	40	FOR10-TL52-CG-SNE	41	FOR10-TW01-C-OW	08	FOR10-VLTL01-S-SS	17
FOR10-TL48-B-BN	41	FOR10-TLT10-B-BN	28	FOR10-TW01-C-OWB	08	FOR10-VLTL02-G-SS	17
FOR10-TL48-B-BU	41	FOR10-TLT10-B-BU	28	FOR10-TW01-L0-OW	08	FOR10-VLTL02-S-SS	17
FOR10-TL48-B-SN	41	FOR10-TLT10-B-SN	28	FOR10-TW01-L0-OWB	08	FOR11 FORMANI ドアノブ	
FOR10-TL48-C-BN	41	FOR10-TLT10-C-BN	28	FOR10-TW01-L1-OW	08	FOR11-BS501V-SS	24
FOR10-TL48-C-BU	41	FOR10-TLT10-C-BU	28	FOR10-TW01-L1-OWB	08	FOR11-BS502V-SS	24
FOR10-TL48-C-SN	41	FOR10-TLT10-C-SN	28	FOR10-TW01-L6-OW	08	FOR11-BS52G-PS	24
FOR10-TL48-H-BN	41	FOR10-TLT10-H-BN	28	FOR10-TW01-L6-OWB	08	FOR11-BS52G-SS	24
FOR10-TL48-H-BU	41	FOR10-TLT10-H-BU	28	FOR10-TW02-C-SS	08	FOR11-BS52V-PS	24
FOR10-TL48-H-SN	41	FOR10-TLT10-H-SN	28	FOR10-TW02-L0-SS	08	FOR11-BS52V-SS	24
FOR10-TL48-K-BN	41	FOR10-TLT10-K-BN	28	FOR10-TW02-L1-SS	08	FOR11-BS55V-PS	24
FOR10-TL48-K-BU	41	FOR10-TLT10-K-BU	28	FOR10-TW02-L6-SS	08	FOR11-BS55V-SS	24
FOR10-TL48-K-SN	41	FOR10-TLT10-K-SN	28	FOR10-TWLT01-C-OW	08	FOR11-BS60G-PS	24
FOR10-TL48-L0-BN	41	FOR10-TLT10-S-BN	28	FOR10-TWLT01-C-OWB	08	FOR11-BS60G-SS	24
FOR10-TL48-L0-BU	41	FOR10-TLT10-S-BU	28	FOR10-TWLT02-C-SS	08	FOR11-BS60V-PS	24
FOR10-TL48-L0-SN	41	FOR10-TLT10-S-SN	28	FOR10-TWT01-C-OW	08	FOR11-BS60V-SS	24
FOR10-TL48-L1-BN	41	FOR10-TLT10-X-BN	28	FOR10-TWT01-C-OWB	08	FOR11-BS701V-PS	24
FOR10-TL48-L1-BU	41	FOR10-TLT10-X-BU	28	FOR10-TWT02-C-SS	08	FOR11-BS701V-SS	24
FOR10-TL48-L1-SN	41	FOR10-TLT10-X-SN	28	FOR10-TWTL01-C-OW	08	FOR11-BS702V-PS	24
FOR10-TL48-L6-BN	41	FOR10-TLT32-B-BNE	38	FOR10-TWTL01-C-OWB	08	FOR11-BS702V-SS	24
FOR10-TL48-L6-BU	41	FOR10-TLT32-B-BUE	38	FOR10-TWTL02-C-SS	08	FOR11-FE01V-PS	21
FOR10-TL48-L6-SN	41	FOR10-TLT32-B-SNE	38	FOR10-VL FORMANI / VOLUME レバーハンドル・ノブ		FOR11-FE01V-SS	21
FOR10-TL48-M0-BN	41	FOR10-TLT32-C-BNE	38	FOR10-VL01-G-SS	17	FOR11-FE02V-PS	21
FOR10-TL48-M0-BU	41	FOR10-TLT32-C-BUE	38	FOR10-VL01-L0-SS	17	FOR11-FE02V-SS	21
FOR10-TL48-M0-SN	41	FOR10-TLT32-C-SNE	38	FOR10-VL01-L1-SS	17	FOR11-FE03V-PS	21

品番	ページ	品番	ページ	品番	ページ	品番	ページ
FOR11-FE03V-SS	21	FOR11-SQ75G-SS	12	FOR11-TWT02A-SS	08	FOR16-SQ01S-SS	10
FOR11-FE04V-PS	21	FOR11-SQ75V-PS	11	FOR11-TWT02G-SS	08	FOR16-TL01C-BN	42
FOR11-FE04V-SS	21	FOR11-SQ75V-SS	11	FOR11-VL01V-SS	17	FOR16-TL01C-BU	42
FOR11-FE220-PS	21	FOR11-SQ92G-PS	12	FOR13 FORMANI シリンダーエスカッション		FOR16-TL01C-SN	42
FOR11-FE220-SS	21	FOR11-SQ92G-SS	12	FOR13-BS01C-PS	23	FOR16-TL01H-BN	42
FOR11-FE220-SV	21	FOR11-SQ92V-PS	11	FOR13-BS01C-SS	23	FOR16-TL01H-BU	42
FOR11-FE22G-PS	21	FOR11-SQ92V-SS	11	FOR13-BS02C-SS	23	FOR16-TL01H-SN	42
FOR11-FE22G-SS	21	FOR11-TL12A-BN	43	FOR13-ED01C-SS	18	FOR16-TL01S-BN	42
FOR11-FE22V-PS	20	FOR11-TL12A-BU	43	FOR13-FE01L-PS	20	FOR16-TL01S-BU	42
FOR11-FE22V-SS	20	FOR11-TL12A-SN	43	FOR13-FE01L-SS	20	FOR16-TL01S-SN	42
FOR11-FO01V-SS	16	FOR11-TL12G-BN	43	FOR13-FO01C-SS	16	FOR16-TL01X-BN	42
FOR11-ONT01A-BK	05	FOR11-TL12G-BU	43	FOR13-ON01-BK	05	FOR16-TL01X-BU	42
FOR11-ONT01A-SS	05	FOR11-TL12G-SN	43	FOR13-ON01-SS	05/08	FOR16-TL01X-SN	42
FOR11-ONT01A-WH	05	FOR11-TL507V-KBN	43	FOR13-ON01-WH	05	FOR16-TL02S-BN	42
FOR11-ONT01G-BK	05	FOR11-TL507V-KBU	43	FOR13-SQ01S-PS	10	FOR16-TL02S-BU	42
FOR11-ONT01G-SS	05	FOR11-TL507V-KSN	43	FOR13-SQ01S-SS	10/17/18	FOR16-TL02S-SN	42
FOR11-ONT01G-WH	05	FOR11-TL507V2-KBN	43	FOR13-TL01C-BN	42	FOR16-TL03C-BN	42
FOR11-ONT02A-BK	05	FOR11-TL507V2-KBU	43	FOR13-TL01C-BU	42	FOR16-TL03C-BU	42
FOR11-ONT02A-SS	05	FOR11-TL507V2-KSN	43	FOR13-TL01C-SN	42	FOR16-TL03C-SN	42
FOR11-ONT02A-WH	05	FOR11-TL55V-KSN	43	FOR13-TL01S-BN	42	FOR16-TW01-SS	08
FOR11-SQ125V-PS	11	FOR11-TL60V-KBN	43	FOR13-TL01S-BU	42	FOR16-VL01-SS	17
FOR11-SQ125V-SS	11	FOR11-TL60V-KBU	43	FOR13-TL01S-SN	42	FOR20 FORMANI 窓締まり	
FOR11-SQ40A-PS	11	FOR11-TL60V-KSN	43	FOR13-TL01X-BN	42	FOR20-BS01-L-PS	25
FOR11-SQ40A-SS	11	FOR11-TL62V-KBU	43	FOR13-TL01X-BU	42	FOR20-BS01-L-SS	25
FOR11-SQ51G-PS	11	FOR11-TL62V-KSN	43	FOR13-TL01X-SN	42	FOR20-BS01-R-PS	25
FOR11-SQ51G-SS	11	FOR11-TL788V2L-KBU	43	FOR13-TL02C-BN	42	FOR20-BS01-R-SS	25
FOR11-SQ51V-PS	11	FOR11-TL788V2L-KSN	43	FOR13-TL02C-BU	42	FOR20-FE01-L-PS	21
FOR11-SQ51V-SS	11	FOR11-TL788V2M-KBU	43	FOR13-TL02C-SN	42	FOR20-FE01-L-SS	21
FOR11-SQ60G-PS	11	FOR11-TL788V2M-KSN	43	FOR16 FORMANI サムターン/非常開装置		FOR20-FE01-R-PS	21
FOR11-SQ60G-SS	11	FOR11-TL788V2S-KBU	43	FOR16-BS01C-PS	23	FOR20-FE01-R-SS	21
FOR11-SQ60V-PS	11	FOR11-TL788V2S-KSN	43	FOR16-BS01C-SS	23	FOR20-HP-BK	06
FOR11-SQ60V-SS	11	FOR11-TL788VL-KBU	43	FOR16-ED01C-SS	18	FOR20-HP-PS	13/21/25
FOR11-SQ61G-PS	11	FOR11-TL788VL-KSN	43	FOR16-ED01S-SS	18	FOR20-HP-SS	06/09/13/21/25
FOR11-SQ61G-SS	11	FOR11-TL788VM-KBU	43	FOR16-FE01L-PS	20	FOR20-HP-WH	06
FOR11-SQ61V-PS	11	FOR11-TL788VM-KSN	43	FOR16-FE01L-SS	20	FOR20-ON01-L-BK	06
FOR11-SQ61V-SS	11	FOR11-TL788VS-KBU	43	FOR16-FO01-SS	16	FOR20-ON01-L-SS	06
FOR11-SQ69G-PS	11	FOR11-TL788VS-KSN	43	FOR16-FO02-SS	05/08/10 16/17/18/20	FOR20-ON01-L-WH	06
FOR11-SQ69G-SS	11	FOR11-TWT01A-OW	08	FOR16-ON01-BK	05	FOR20-ON01-R-BK	06
FOR11-SQ69V-PS	11	FOR11-TWT01A-OWB	08	FOR16-ON01-SS	05	FOR20-ON01-R-SS	06
FOR11-SQ69V-SS	11	FOR11-TWT01G-OW	08	FOR16-ON01-WH	05	FOR20-ON01-R-WH	06
FOR11-SQ75G-PS	12	FOR11-TWT01G-OWB	08	FOR16-SQ01S-PS	10	FOR20-SQ01-L-PS	13

品番	ページ	品番	ページ	品番	ページ	品番	ページ
FOR20-SQ01-L-SS	13	FOR21-ON01-BK	06	FOR31-BS02WM2-SS	23	FOR31-BS05W3-SS	24
FOR20-SQ01-R-PS	13	FOR21-ON01-SS	06	FOR31-BS02WM3-SS	23	FOR31-FE01W-PS	20
FOR20-SQ01-R-SS	13	FOR21-ON01-WH	06	FOR31-BS02WS1-SS	23	FOR31-FE01W-SS	20
FOR20-TL06-L-BN	47	FOR21-SQ01L-PS	13	FOR31-BS02WXL3-SS	23	FOR31-FO01CL-SS	16
FOR20-TL06-L-BU	47	FOR21-SQ01L-SS	13	FOR31-BS03CL1-SS	23	FOR31-FO01CS-SS	16
FOR20-TL06-L-SN	47	FOR21-SQ01S-PS	13	FOR31-BS03CL2-SS	23	FOR31-FO01WL-SS	16
FOR20-TL06-R-BN	47	FOR21-SQ01S-SS	13	FOR31-BS03CL3-SS	23	FOR31-FO01WS-SS	16
FOR20-TL06-R-BU	47	FOR21-TL06-BN	47	FOR31-BS03CLL3-SS	23	FOR31-ON01C-BK	05
FOR20-TL06-R-SN	47	FOR21-TL06-BU	47	FOR31-BS03CM1-SS	23	FOR31-ON01C-SS	05
FOR20-TL23-L-BNE	46	FOR21-TL06-SN	47	FOR31-BS03CM2-SS	23	FOR31-ON01C-WH	05
FOR20-TL23-L-SNE	46	FOR21-TL23-BNE	46	FOR31-BS03CM3-SS	23	FOR31-ON01W-BK	05
FOR20-TL23-R-BNE	46	FOR21-TL23-SNE	46	FOR31-BS03CS1-SS	23	FOR31-ON01W-SS	05
FOR20-TL23-R-SNE	46	FOR21-TL32-BNE	47	FOR31-BS03CXL3-SS	23	FOR31-ON01W-WH	05
FOR20-TL32-L-BNE	47	FOR21-TL32-BUE	47	FOR31-BS03WL1-SS	23	FOR31-SQ01CL-SS	10
FOR20-TL32-L-BUE	47	FOR21-TL32-SNE	47	FOR31-BS03WL2-SS	23	FOR31-SQ01CM-SS	10
FOR20-TL32-L-SNE	47	FOR21-TL34-BNE	47	FOR31-BS03WL3-SS	23	FOR31-SQ01CS-PS	10
FOR20-TL32-R-BNE	47	FOR21-TL34-BUE	47	FOR31-BS03WLL3-SS	23	FOR31-SQ01CS-SS	10
FOR20-TL32-R-BUE	47	FOR21-TL34-SNE	47	FOR31-BS03WM1-SS	23	FOR31-SQ01WL-SS	10
FOR20-TL34-L-BNE	47	FOR21-TL38-BN	47	FOR31-BS03WM2-SS	23	FOR31-SQ01WM-SS	10
FOR20-TL34-L-BUE	47	FOR21-TL38-BU	47	FOR31-BS03WM3-SS	23	FOR31-SQ01WS-PS	10
FOR20-TL34-L-SNE	47	FOR21-TL38-SN	47	FOR31-BS03WS1-SS	23	FOR31-SQ01WS-SS	10
FOR20-TL34-L-SNE	47	FOR21-TW01-L-SS	09	FOR31-BS03WXL3-SS	23	FOR31-SQ02CL-SS	11
FOR20-TL34-R-BNE	47	FOR21-TW01-R-SS	09	FOR31-BS04CL2-SS	24	FOR31-SQ02CM-SS	11
FOR20-TL34-R-BUE	47	FOR31 FORMANI ドアハンドル		FOR31-BS04CL3-SS	24	FOR31-SQ02CS-SS	11
FOR20-TL34-R-SNE	47	FOR31-BS01WL-SS	23	FOR31-BS04CLL3-SS	24	FOR31-SQ02WL-SS	11
FOR20-TL38-L-BN	47	FOR31-BS01WM-SS	23	FOR31-BS04CM1-SS	24	FOR31-SQ02WM-SS	11
FOR20-TL38-L-BU	47	FOR31-BS01WS-SS	23	FOR31-BS04CM2-SS	24	FOR31-SQ02WS-SS	11
FOR20-TL38-L-SN	47	FOR31-BS02CL1-SS	23	FOR31-BS04CM3-SS	24	FOR31-SQ03WL-SS	11
FOR20-TL38-R-BN	47	FOR31-BS02CL2-SS	23	FOR31-BS04CS1-SS	24	FOR31-SQ03WM-SS	11
FOR20-TL38-R-BU	47	FOR31-BS02CL3-SS	23	FOR31-BS04WL2-SS	24	FOR31-SQ03WS-SS	11
FOR20-TL38-R-SN	47	FOR31-BS02CLL3-SS	23	FOR31-BS04WL3-SS	24	FOR31-SQ04CL-PS	11
FOR20-TLHP-BN	47	FOR31-BS02CM1-SS	23	FOR31-BS04WLL3-SS	24	FOR31-SQ04CL-SS	11
FOR20-TLHP-BU	47	FOR31-BS02CM2-SS	23	FOR31-BS04WM1-SS	24	FOR31-SQ04CM-PS	11
FOR20-TLHP-SN	47	FOR31-BS02CM3-SS	23	FOR31-BS04WM2-SS	24	FOR31-SQ04CM-SS	11
FOR20-TW01-L-SS	09	FOR31-BS02CS1-SS	23	FOR31-BS04WM3-SS	24	FOR31-SQ04CS-PS	11
FOR20-TW01-R-SS	09	FOR31-BS02CXL3-SS	23	FOR31-BS04WS1-SS	24	FOR31-SQ04CS-SS	11
FOR21 FORMANI 窓調整器		FOR31-BS02WL1-SS	23	FOR31-BS05C1-SS	24	FOR31-SQ04WL-PS	11
FOR21-BS01-PS	25	FOR31-BS02WL2-SS	23	FOR31-BS05C2-SS	24	FOR31-SQ04WL-SS	11
FOR21-BS01-SS	25	FOR31-BS02WL3-SS	23	FOR31-BS05C3-SS	24	FOR31-SQ04WM-PS	11
FOR21-FE01-PS	21	FOR31-BS02WLL3-SS	23	FOR31-BS05W1-SS	24	FOR31-SQ04WM-SS	11
FOR21-FE01-SS	21	FOR31-BS02WM1-SS	23	FOR31-BS05W2-SS	24	FOR31-SQ04WS-PS	11

品番	ページ	品番	ページ	品番	ページ	品番	ページ
FOR31-SQ04WS-SS	11	FOR31-TL32M-BUE	44	FOR32-TL535-KSN	48	FOR34-BS04-PS	25
FOR31-SQ05CS-SS	11	FOR31-TL32M-SNE	44	FOR32-TL535N-BN	48	FOR34-BS04-SS	25
FOR31-SQ05WL-SS	11	FOR31-TL34-BNE	44	FOR32-TL535N-BU	48	FOR34-BS05-SS	25
FOR31-SQ05WS-SS	11	FOR31-TL34-BUE	44	FOR32-TL535N-SN	48	FOR34-BS06-PS	25
FOR31-TL10-BN	43	FOR31-TL34-SNE	44	FOR33 FORMANI プザースイッチ		FOR34-BS06-SS	25
FOR31-TL10-BU	43	FOR31-TL38-BN	44	FOR33-BS01-PS	27	FOR34-BS07-SS	25
FOR31-TL10-SN	43	FOR31-TL38-BU	44	FOR33-BS01-SS	27	FOR34-SQ01-PS	12
FOR31-TL23-BN	43	FOR31-TL38-SN	44	FOR33-BS02-PS	27	FOR34-SQ01-SS	12
FOR31-TL23-BNE	43	FOR31-TL53-BN	44	FOR33-BS02-SS	27	FOR34-SQ02-PS	12
FOR31-TL23-BU	43	FOR31-TL53-BU	44	FOR33-FE01L-PS	21	FOR34-SQ02-SS	12
FOR31-TL23-BUE	43	FOR31-TL53-SN	44	FOR33-FE01L-SS	21	FOR34-TL540-BU	44
FOR31-TL23-SN	43	FOR31-TLT10-BN	43	FOR33-FE01S-PS	21	FOR34-TL540-SN	44
FOR31-TL23-SNE	43	FOR31-TLT10-BU	43	FOR33-FE01S-SS	21	FSB10 FSB レバーハンドル	
FOR31-TL23L-BN	43	FOR31-TLT10-SN	43	FOR33-FO01-SS	16	FSB10-1001-C-F1-40	50
FOR31-TL23L-BNE	43	FOR31-TW01C-OW	08	FOR33-ON01-BK	07	FSB10-1001-S-F1-40	50
FOR31-TL23L-BU	43	FOR31-TW01C-OWB	08	FOR33-ON01-SS	07	FSB10-1003-C-F1-40	50
FOR31-TL23L-BUE	43	FOR31-TW01W-OW	08	FOR33-ON01-WH	07	FSB10-1003-C-SP-40	50
FOR31-TL23L-SN	43	FOR31-TW01W-OWB	08	FOR33-SQ01-PS	15	FSB10-1003-C-ST-40	50
FOR31-TL23L-SNE	43	FOR31-TW02C-SS	08	FOR33-SQ01-SS	15	FSB10-1003-S-F1-40	50
FOR31-TL29-BN	44	FOR31-TW02W-SS	08	FOR33-SQ02-PS	15	FSB10-1003-S-SP-40	50
FOR31-TL29-BU	44	FOR31-VL01C-SS	17	FOR33-SQ02-SS	15	FSB10-1003-S-ST-40	50
FOR31-TL29-SN	44	FOR31-VL01W-SS	17	FOR33-SQ03-PS	15	FSB10-1004-C-CB-40	50
FOR31-TL30-BN	44	FOR32 FORMANI ポスト口		FOR33-SQ03-SS	15	FSB10-1004-C-F1-40	50
FOR31-TL30-BNE	44	FOR32-BS01-PS	27	FOR33-TL510-BU	48	FSB10-1004-C-SP-40	50
FOR31-TL30-BU	44	FOR32-BS01-SS	27	FOR33-TL510-KSN	48	FSB10-1004-C-ST-40	50
FOR31-TL30-BUE	44	FOR32-SQ01-BK	07	FOR33-TL511-BN	48	FSB10-1004-S-CB-40	50
FOR31-TL30-SN	44	FOR32-SQ01-PS	15	FOR33-TL511-BU	48	FSB10-1004-S-F1-40	50
FOR31-TL30-SNE	44	FOR32-SQ01-SS	07/15	FOR33-TL511-KSN	48	FSB10-1004-S-SP-40	50
FOR31-TL30L-BN	44	FOR32-SQ01-WH	07	FOR33-TL512-BU	48	FSB10-1004-S-ST-40	50
FOR31-TL30L-BNE	44	FOR32-SQ01N-BK	07	FOR33-TL512-KBN	48	FSB10-1005-C-F1-40	50
FOR31-TL30L-BU	44	FOR32-SQ01N-PS	15	FOR33-TL512-KSN	48	FSB10-1005-C-SP-40	50
FOR31-TL30L-BUE	44	FOR32-SQ01N-SS	07/15	FOR33-TL513-BU	48	FSB10-1005-C-ST-40	50
FOR31-TL30L-SN	44	FOR32-SQ01N-WH	07	FOR33-TL513-KBN	48	FSB10-1005-C-SV-40	50
FOR31-TL30L-SNE	44	FOR32-SQ02-KSS	15	FOR33-TL513-KSN	48	FSB10-1015-C-CB-40	50
FOR31-TL32-BNE	44	FOR32-SQ02-SS	15	FOR33-TL515-BU	48	FSB10-1015-C-F1-40	50
FOR31-TL32-BUE	44	FOR32-SQ02N-KSS	15	FOR33-TL515-KSN	48	FSB10-1015-C-SP-40	50
FOR31-TL32-SNE	44	FOR32-SQ02N-SS	15	FOR34 FORMANI ドアストップ		FSB10-1015-C-ST-40	50
FOR31-TL32L-BNE	44	FOR32-SQ03-SS	15	FOR34-BS01-SS	24	FSB10-1015-C-SV-40	50
FOR31-TL32L-BUE	44	FOR32-SQ03N-SS	15	FOR34-BS02-SS	25	FSB10-1016-C-F1-40	50
FOR31-TL32L-SNE	44	FOR32-TL535-BU	48	FOR34-BS03-PS	25	FSB10-1016-C-SP-40	50
FOR31-TL32M-BNE	44	FOR32-TL535-KBN	48	FOR34-BS03-SS	25	FSB10-1016-C-ST-40	50

品番	ページ	品番	ページ	品番	ページ	品番	ページ
FSB10-1016-C-SV-40	50	FSB10-1106-C-CB-40	51	FSB13-S1-SP-40	52	TML01-537A-P1-SB	56
FSB10-1020L-C-BP-40	50	FSB10-1106-C-F1-40	51	FSB13-S1-ST-40	52	TML01-537A-P1-ST	56
FSB10-1020L-C-SV-40	50	FSB10-1106-C-SV-40	51	FSB13-S1-SV-40	52	TML01-537A-P1-SV	56
FSB10-1021L-C-SP-40	50	FSB10-1111L-C-F1-40	51	FSB16 FSB サムターン / 非常開装置		TML01-537A-P1-WH	56
FSB10-1021L-C-ST-40	50	FSB10-1126L-C-SP-40	51	FSB16-C1-BP-40	52	TML01-537A-P1-YB	56
FSB10-1021L-C-SV-40	50	FSB10-1126L-C-ST-40	51	FSB16-C1-CB-40	52	TML01-537A-P2-BK	56
FSB10-1023-C-BP-40	50	FSB10-1135-Z0-BW-40	51	FSB16-C1-F1-40	52	TML01-537A-P2-CB	56
FSB10-1023-C-CB-40	50	FSB10-1135-Z1-BW-40	51	FSB16-C1-SP-40	52	TML01-537A-P2-SB	56
FSB10-1023-C-SP-40	50	FSB10-1144-C-F1-40	51	FSB16-C1-ST-40	52	TML01-537A-P2-ST	56
FSB10-1023-C-ST-40	50	FSB10-1144-C-ST-40	51	FSB16-C1-SV-40	52	TML01-537A-P2-SV	56
FSB10-1023-C-SV-40	50	FSB10-1163-C-CB-40	51	FSB16-C2-F1-40	52	TML01-537A-P2-WH	56
FSB10-1025L-C-SP-40	50	FSB10-1163-C-F1-40	51	FSB16-S1-CB-40	52	TML01-537A-P2-YB	56
FSB10-1025L-C-ST-40	50	FSB10-1163-C-SP-40	51	FSB16-S1-F1-40	52	TML01-537A-P4-BK	56
FSB10-1025L-C-SV-40	50	FSB10-1163-C-ST-40	51	FSB16-S1-SP-40	52	TML01-537A-P4-CB	56
FSB10-1027L-C-BP-40	50	FSB10-1163-S-CB-40	51	FSB16-S1-ST-40	52	TML01-537A-P4-SB	56
FSB10-1027L-C-SV-40	50	FSB10-1163-S-F1-40	51	FSB16-S1-SV-40	52	TML01-537A-P4-ST	56
FSB10-1034L-C-SV-40	50	FSB10-1163-S-SP-40	51	TML01 美和ロック製 レバーハンドル用ケースセット		TML01-537A-P4-SV	56
FSB10-1035-C-F1-40	51	FSB10-1163-S-ST-40	51	TML01-537A-0	57	TML01-537A-P4-WH	56
FSB10-1035-C-SP-40	51	FSB10-1171-C-F1-40	51	TML01-537A-3-BK	56	TML01-537A-P4-YB	56
FSB10-1035-C-ST-40	51	FSB10-1171-C-SP-40	51	TML01-537A-3-CB	56	TML01-637A-0	57
FSB10-1035-S-F1-40	51	FSB10-1171-C-ST-40	51	TML01-537A-3-SB	56	TML01-637A-3-BK	56
FSB10-1035-S-SP-40	51	FSB10-1171-C-SV-40	51	TML01-537A-3-ST	56	TML01-637A-3-CB	56
FSB10-1035-S-ST-40	51	FSB10-1176-C-F1-40	52	TML01-537A-3-SV	56	TML01-637A-3-SB	56
FSB10-1045-C-CB-40	51	FSB10-1176-C-SP-40	52	TML01-537A-3-WH	56	TML01-637A-3-ST	56
FSB10-1045-C-F1-40	51	FSB10-1176-C-ST-40	52	TML01-537A-3-YB	56	TML01-637A-3-SV	56
FSB10-1045-C-SP-40	51	FSB10-1176-C-SV-40	52	TML01-537A-6-BK	57	TML01-637A-3-WH	56
FSB10-1045-C-ST-40	51	FSB10-1183-S-F1-40	52	TML01-537A-6-CB	57	TML01-637A-3-YB	56
FSB10-1045-C-SV-40	51	FSB10-1183-S-SP-40	52	TML01-537A-6-SB	57	TML01-637A-6-BK	57
FSB10-1051L-C-SV-40	51	FSB10-1183-S-ST-40	52	TML01-537A-6-ST	57	TML01-637A-6-CB	57
FSB10-1057L-C-BP-40	51	FSB10-1191L-Z1-F1-40	52	TML01-537A-6-SV	57	TML01-637A-6-SB	57
FSB10-1057L-C-SV-40	51	FSB10-1216L-C-F1-40	52	TML01-537A-6-WH	57	TML01-637A-6-ST	57
FSB10-1058-C-SP-40	51	FSB10-1222-S-F1-40	52	TML01-537A-6-YB	57	TML01-637A-6-SV	57
FSB10-1058-C-ST-40	51	FSB13 FSB シリンダーエスカッション		TML01-537A-8-BK	57	TML01-637A-6-WH	57
FSB10-1058-C-SV-40	51	FSB13-C1-BP-40	52	TML01-537A-8-CB	57	TML01-637A-6-YB	57
FSB10-1093-C-F1-40	51	FSB13-C1-CB-40	52	TML01-537A-8-SB	57	TML01-637A-8-BK	57
FSB10-1093-C-SP-40	51	FSB13-C1-F1-40	52	TML01-537A-8-ST	57	TML01-637A-8-CB	57
FSB10-1093-C-ST-40	51	FSB13-C1-SP-40	52	TML01-537A-8-SV	57	TML01-637A-8-SB	57
FSB10-1093-C-SV-40	51	FSB13-C1-ST-40	52	TML01-537A-8-WH	57	TML01-637A-8-ST	57
FSB10-1102-S-SP-40	51	FSB13-C1-SV-40	52	TML01-537A-8-YB	57	TML01-637A-8-SV	57
FSB10-1102-S-ST-40	51	FSB13-S1-CB-40	52	TML01-537A-P1-BK	56	TML01-637A-8-WH	57
FSB10-1106-C-BP-40	51	FSB13-S1-F1-40	52	TML01-537A-P1-CB	56	TML01-637A-8-YB	57

品番	ページ
TML01-637A-P1-BK	56
TML01-637A-P1-CB	56
TML01-637A-P1-SB	56
TML01-637A-P1-ST	56
TML01-637A-P1-SV	56
TML01-637A-P1-WH	56
TML01-637A-P1-YB	56
TML01-637A-P2-BK	56
TML01-637A-P2-CB	56
TML01-637A-P2-SB	56
TML01-637A-P2-ST	56
TML01-637A-P2-SV	56
TML01-637A-P2-WH	56
TML01-637A-P2-YB	56
TML01-637A-P4-BK	57
TML01-637A-P4-CB	57
TML01-637A-P4-SB	57
TML01-637A-P4-ST	57
TML01-637A-P4-SV	57
TML01-637A-P4-WH	57
TML01-637A-P4-YB	57
TML02 美和ロック製 ノブ・T型レバー用ケースセット	
TML02-637A-0	59
TML02-637A-3-SB	58
TML02-637A-3-ST	58
TML02-637A-3-SV	58
TML02-637A-3-YB	58
TML02-637A-6-SB	58
TML02-637A-6-ST	58
TML02-637A-6-SV	58
TML02-637A-6-YB	58
TML02-637A-8-SB	58
TML02-637A-8-ST	58
TML02-637A-8-SV	58
TML02-637A-8-YB	58
TML02-637A-P1-SB	58
TML02-637A-P1-ST	58
TML02-637A-P1-SV	58
TML02-637A-P1-YB	58
TML02-637A-P2-SB	58
TML02-637A-P2-ST	58
TML02-637A-P2-SV	58
TML02-637A-P2-YB	58
TML02-637A-P4-SB	58
TML02-637A-P4-ST	58
TML02-637A-P4-SV	58
TML02-637A-P4-YB	58
TML05 美和ロック製 本締錠ケースセット	
TML05-537-3-BK	60
TML05-537-3-SB	60
TML05-537-3-ST	60
TML05-537-3-SV	60
TML05-537-3-WH	60
TML05-537-3-YB	60
TML05-537-6-BK	60
TML05-537-6-SB	60
TML05-537-6-ST	60
TML05-537-6-SV	60
TML05-537-6-WH	60
TML05-537-6-YB	60
TML05-537-8-BK	61
TML05-537-8-SB	61
TML05-537-8-ST	61

品番	ページ
TML02-637A-P2-SV	58
TML02-637A-P2-YB	58
TML02-637A-P4-SB	58
TML02-637A-P4-ST	58
TML02-637A-P4-SV	58
TML02-637A-P4-YB	58
TML02-737A-0	59
TML02-737A-3-SB	58
TML02-737A-3-ST	58
TML02-737A-3-SV	58
TML02-737A-3-YB	58
TML02-737A-6-SB	58
TML02-737A-6-ST	58
TML02-737A-6-SV	58
TML02-737A-6-YB	58
TML02-737A-8-SB	58
TML02-737A-8-ST	58
TML02-737A-8-SV	58
TML02-737A-8-YB	58
TML02-737A-P1-SB	58
TML02-737A-P1-ST	58
TML02-737A-P1-SV	58
TML02-737A-P1-YB	58
TML02-737A-P2-SB	58
TML02-737A-P2-ST	58
TML02-737A-P2-SV	58
TML02-737A-P2-YB	58
TML02-737A-P4-SB	58
TML02-737A-P4-ST	58
TML02-737A-P4-SV	58
TML02-737A-P4-YB	58

品番	ページ
TML05-537-6-SV	60
TML05-537-6-WH	60
TML05-537-6-YB	60
TML05-537-8-BK	61
TML05-537-8-SB	61
TML05-537-8-ST	61
TML05-537-8-SV	61
TML05-537-8-WH	61
TML05-537-8-YB	61
TML05-537-P1-BK	59
TML05-537-P1-SB	59
TML05-537-P1-ST	59
TML05-537-P1-SV	59
TML05-537-P1-WH	59
TML05-537-P1-YB	59
TML05-537-P2-BK	59
TML05-537-P2-SB	59
TML05-537-P2-ST	59
TML05-537-P2-SV	59
TML05-537-P2-WH	59
TML05-537-P2-YB	59
TML05-537-P4-BK	60
TML05-537-P4-SB	60
TML05-537-P4-ST	60
TML05-537-P4-SV	60
TML05-537-P4-WH	60
TML05-537-P4-YB	60
TML05-537-3-BK	60
TML05-537-3-SB	60
TML05-537-3-ST	60
TML05-537-3-SV	60
TML05-537-3-WH	60
TML05-537-3-YB	60
TML05-637-3-BK	60
TML05-637-3-ST	60
TML05-637-3-SV	60
TML05-637-3-WH	60
TML05-637-3-YB	60
TML05-637-6-BK	60
TML05-637-6-SB	60
TML05-637-6-ST	60
TML05-637-6-SV	60
TML05-637-6-WH	60
TML05-637-6-YB	60
TML05-637-8-BK	61
TML05-637-8-SB	61
TML05-637-8-ST	61

品番	ページ
TML05-637-8-ST	61
TML05-637-8-SV	61
TML05-637-8-WH	61
TML05-637-8-YB	61
TML05-637-P1-BK	59
TML05-637-P1-SB	59
TML05-637-P1-ST	59
TML05-637-P1-SV	59
TML05-637-P1-WH	59
TML05-637-P1-YB	59
TML05-637-P2-BK	59
TML05-637-P2-SB	59
TML05-637-P2-ST	59
TML05-637-P2-SV	59
TML05-637-P2-WH	59
TML05-637-P2-YB	59
TML05-637-P4-BK	60
TML05-637-P4-SB	60
TML05-637-P4-ST	60
TML05-637-P4-SV	60
TML05-637-P4-WH	60
TML05-637-P4-YB	60
TML05-737-3-BK	60
TML05-737-3-SB	60
TML05-737-3-ST	60
TML05-737-3-SV	60
TML05-737-3-WH	60
TML05-737-3-YB	60
TML05-737-6-BK	61
TML05-737-6-SB	61
TML05-737-6-ST	61
TML05-737-6-SV	61
TML05-737-6-WH	61
TML05-737-6-YB	61
TML05-737-8-BK	61
TML05-737-8-SB	61
TML05-737-8-ST	61
TML05-737-8-SV	61
TML05-737-8-WH	61
TML05-737-8-YB	61
TML05-737-P1-BK	59

品番	ページ
TML05-737-P1-SB	59
TML05-737-P1-ST	59
TML05-737-P1-SV	59
TML05-737-P1-WH	59
TML05-737-P1-YB	59
TML05-737-P2-BK	59
TML05-737-P2-SB	59
TML05-737-P2-ST	59
TML05-737-P2-SV	59
TML05-737-P2-WH	59
TML05-737-P2-YB	59
TML05-737-P4-BK	60
TML05-737-P4-SB	60
TML05-737-P4-ST	60
TML05-737-P4-SV	60
TML05-737-P4-WH	60
TML05-737-P4-YB	60

TFORM HARDWARE PRICE LIST

大洋金物株式会社

ハードウェア事業部
〒542-0072
大阪府大阪市中央区高津3-15-34
TEL:06-6632-8778 [金物関連専用]

サニタリー・ハードウェアショールーム
AQUAlabo
〒106-0047
東京都港区南麻布3-3-36
TEL:03-3444-8511

www.tform.jp

カタログ記載内容について

- ・本カタログの掲載情報は2016年6月現在の情報であり、メーカーの事情により予告なく生産の中止や製品の仕様等が変更される場合もあります。予めご了承ください。
- ・本カタログの表示価格は税別価格となっております。また価格は諸般の事情により、予告なしに変更することがあります。
- ・本カタログは、モノクロ印刷のため、各アイテムのカラーのイメージはウェブサイトにてご確認ください。
- ・各アイテムの詳細な内容については、ウェブサイトにてご確認ください。

納期について

- ・海外製品のため、ご注文時に納期のご確認をお願いいたします。
- ・別途海外送料がかかる場合もございます。予めご了承ください。

ご注文後の変更・キャンセルについて

- ・ご注文後の変更・キャンセルについては、対応いたしかねますので予めご了承ください。

保証について

- ・製品ごとに各メーカーの保証内容に基づき、1年または2年です。
 - ・お客様の取り扱いの不注意もしくは、不適切な取付けの為に生じた不具合・故障については、責任を負いかねます。予めご了承ください。
-